



РОССИЯ  
ООО “Мебель”



Удмуртская Республика, г. Ижевск  
ул. Карла Маркса, д. 1 Б, Литер А, офис 2-3.  
сайт: izhmebel.com, e-mail: izhmebel@mail.ru

## Шкаф комбинированный

Проект ИЖ.103.16.00.00.00

Модульная серия корпусной мебели “Palermo”

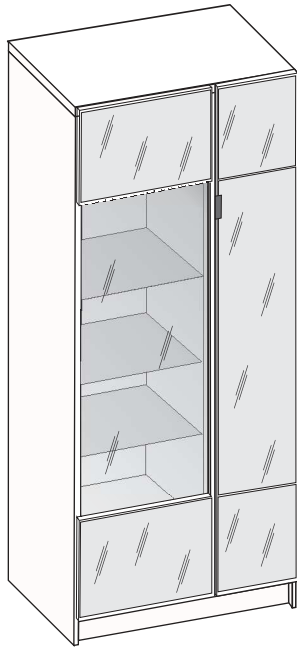

Правое исполнение

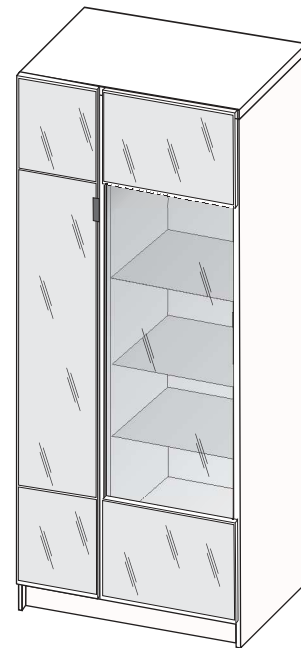

Левое исполнение

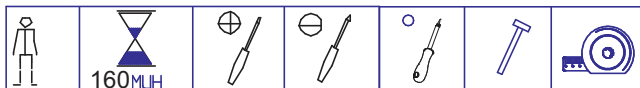

### Состав изделия

№ дет	Наименование деталей	Длина	Ширина	Кол-во
1-16	Стенка вертикальная	2086	426	1
2-16	Стенка вертикальная	2086	426	1
3-16	Колпак	1002	426	1
4-16	Перегородка	1296	406	1
5-16	Стенка горизонтальная	968	426	2
4-3	Стенка горизонтальная	968	426	1
6-16	Полка	382	400	2
7-16	Стенка горизонтальная	384	406	2
8-16	Полка стеклянная	566	400	3
5-3	Стенка залицовочная	968	60	2
9-16	Дверь со стеклом	2046	396	1
10-16	Стенка двери	413	596	1
11-16	Стенка двери	413	596	1
12-16	Вкладыш (стекло)	1280	578	1
13-16	Зеркало	1290	562	1
14-16	Стенка задняя (ДВП)	358	997	1
15-16	Стенка задняя (ДВП)	368	997	1
16-16	Стенка задняя (ДВП)	1310	406	1
17-16	Стенка задняя (ДВП)	1310	590	1

### Состав фурнитуры

Наименование деталей	Кол-во
Комплект К-52	1
Комплект К-7	14
Комплект К-39	6
Комплект К-45	46
Комплект К-59	30
Комплект К-17	11
Комплект К-10	16
Комплект К-28	2
Комплект К-139	2
Комплект К-26	8
Комплект К-41	12
Комплект К-5	14
Комплект К-45a	6
<b>Футорка D5,4x9,6</b>	<b>36</b>
Комплект К-16a	18

Габаритные размеры в мм,  
**1002x446x2112**  
ИНСТРУКЦИЯ ПО СБОРКЕ

## Комплекты фурнитуры

### КОМПЛЕКТ К-17

1. Петля 4-шарнирная – 1шт.
2. Планка петли – 1шт.
3. Шуруп 3,5x16 – 4шт.
4. Винт установочный – 1шт.
5. Винт регулировочный – 1шт.

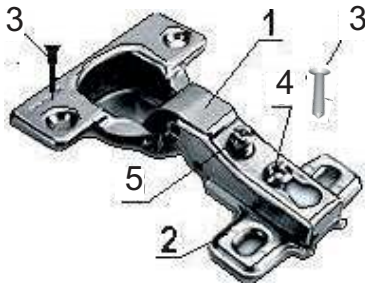

### КОМПЛЕКТ К-10

1. Эксцентрик-1шт
2. Дюбель ввинчиваемый (L=42 мм) -1шт
3. Заглушка-1шт.



### КОМПЛЕКТ К-41

1. Полкодержатель - 1шт.



### КОМПЛЕКТ К-45

1. Шуруп 3×20 - 1шт
2. Шайба-1шт

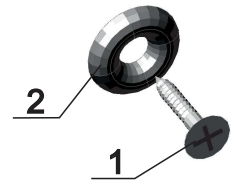

### КОМПЛЕКТ К-52

1. Ручка-профиль - 1шт.
2. Шуруп 3x16 - 2 шт.



### КОМПЛЕКТ К-7

1. Винт-конфирмат L=50 -1шт.
2. Заглушка-1шт.
3. Ключ шестигран. - 1шт.

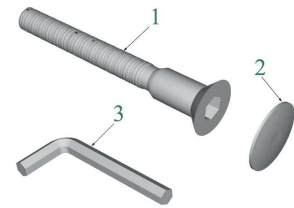

### КОМПЛЕКТ К-26

1. Полкодержатель метал. -1шт.



### КОМПЛЕКТ К-16а

1. Заглушка -1шт.

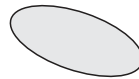

### КОМПЛЕКТ К-45а

1. Шуруп 3×20 - 1шт
2. Шайба пластмассовая-1шт
3. Втулка С2-05 - 1шт.

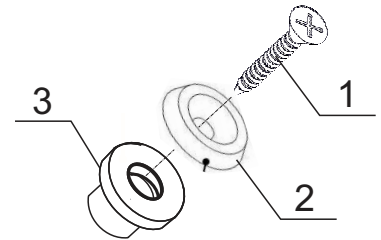

### КОМПЛЕКТ К-139

1. Металлический навес-1шт
2. Пластиковая заглушка -1шт
3. Планка для регулировки -1шт
4. Евровинт 6,3x10,5 - 2шт



### КОМПЛЕКТ К-39

1. Опора регулируемая -1 шт,
2. Гайка для ножки - 1 шт.

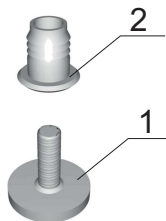

### КОМПЛЕКТ К-28

- 1.Стяжка соединительная-1шт.

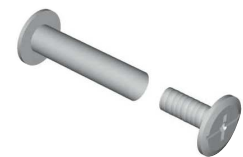

## Схема регулировки петли

Регулировка наложения

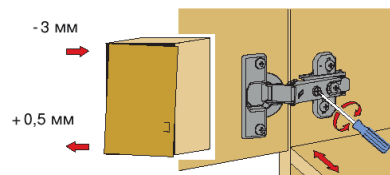

Вращать винт вправо: наложение двери становится меньше (-).  
Винт вращать влево: наложение двери становится больше (+).

### Комплект К-5

- 1.Зеркалодержатель -1шт.
- 2.Шуруп 3x20-1шт.

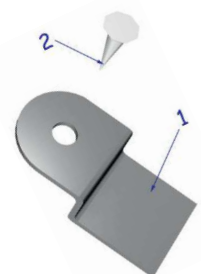

### Футорка Рермо D5,4x9,6



Регулировка по глубине

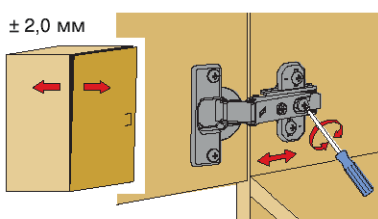

Ослабить крепежный винт и отрегулировать расстояние между дверью и боковиной шкафа. Затем снова затянуть крепежный винт.

Регулировка по высоте

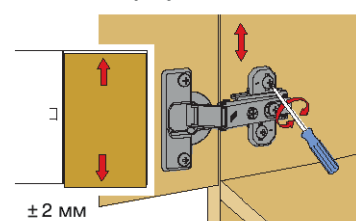

Слегка ослабить крепежные винты ответной планки, выверить по высоте позицию двери. Затем крепежные винты снова затянуть.

Уважаемый покупатель, обращаем Ваше внимание на то, что внешний вид изделия во многом зависит от качества сборки.

### 1. Подготовка к сборке.

Прежде чем приступить к сборке изделий, необходимо внимательно ознакомиться с данной инструкцией:

- распаковать упаковки, скомплектовать детали согласно схемам, определить наличие необходимой фурнитуры;
- номера деталей на схемах соответствуют номерам, поставленным на не лицевых поверхностях деталей;
- приготовить необходимый инструмент: метр, отвертки, шнур, молоток;
- сборку производить на ровном полу, покрытым тканью или бумагой во избежание повреждения фасадных кромок и загрязнения мебели;
- установить на деталях комплекты фурнитуры, обозначенные на схемах изделий и рисунках по имеющимся наклкам.

### 2. Эксплуатация и уход.

Уважаемый покупатель, для того чтобы изделие всегда радовало Вас, напоминаем:

- не содержать мебель в сырых, непроветриваемых помещениях и не устанавливать вплотную к отопительным и нагревательным приборам;
- при установке изделий мебели в непосредственной близости от нагревательных и отопительных приборов их поверхности во время эксплуатации должны быть защищены от нагрева, температура нагрева элементов мебели не должна превышать +40°C;
- не ставить под прямые солнечные лучи, т. к. под их воздействием изменяется цвет лицевых поверхностей изделия;
- в мебели, имеющей крепление болтами, винтами, шурупами, при ослаблении необходимо периодически подтягивать;
- изделие оберегать от механических повреждений, попадания растворителей, щелочей, кислот, воды и т. п.;
- аккуратно передвигайте с места на место изделие, чтобы не повредить ножки в процессе передвижения;
- не оставлять без необходимости двери открытыми;
- в шкафах для платья и белья рекомендуем вещи вплотную к петлям не располагать;
- чистку щитовых поверхностей производить сухой мягкой тканью;
- при эксплуатации мебельной продукции необходимо исключить попадание воды и иных жидкостей на элементы изделий мебели, соприкасающихся с полом.

### ДОПОЛНИТЕЛЬНАЯ ИНФОРМАЦИЯ ДЛЯ ПОТРЕБИТЕЛЯ.

#### 1. Материалы, применяемые в производстве корпусной мебели:

- ламинированные древесностружечные плиты (ЛДСП) ГОСТ 32289-2013;
- плиты древесноволокнистые твердые с лакокрасочным покрытием (ДВПО) ГОСТ 8904-81;
- кромки плоские мебельные поливинилхлоридные (ПВХ).

#### 2. Назначение и область применения:

- для хранения предметов домашнего обихода.

#### 3. Рекомендуемые допустимые нагрузки на отдельные элементы мебели:

- на полку щитовую - 5 кг, на полку стеклянную - 3 кг.

#### 4. Транспортирование и хранение (ГОСТ 16371):

- транспортирование рекомендуется всеми видами транспорта в крытых транспортных средствах, а также в контейнерах;
- мебель должна храниться в крытых помещениях при температуре не ниже +2°C и относительной влажности воздуха от 45% до 70%, не должно быть контакта с водой и ультрафиолетовыми лучами. Мебель корпусная бытовая изготовлена в соответствии с ГОСТ 16371-2014, ГОСТ 19917-2014, соответствует требованиям ТР ТС 025/2012 "О безопасности мебельной продукции".

**Примечание:** Руководство по эксплуатации к изделию не отражает незначительных, конструктивных изменений в изделии, внесенных изготовителем после подписания к выпуску в свет данного руководства, а также изменений по комплектующим изделиям и документации, поступающей с ними.

### 3. Последовательность установки.

1. Аккуратно забейте футорки в отверстия Ø5 на стенки вертикальные (поз.1-16, 2-16).  
Установите гайки опоры (К-39) и дюбеля стяжки (К-10). Закрепите металлические навесы (К-139).

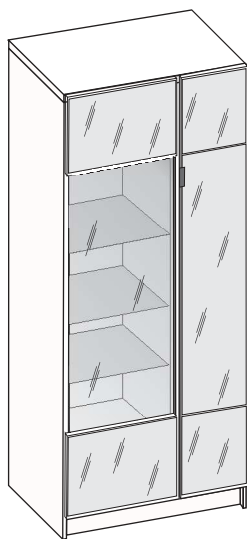
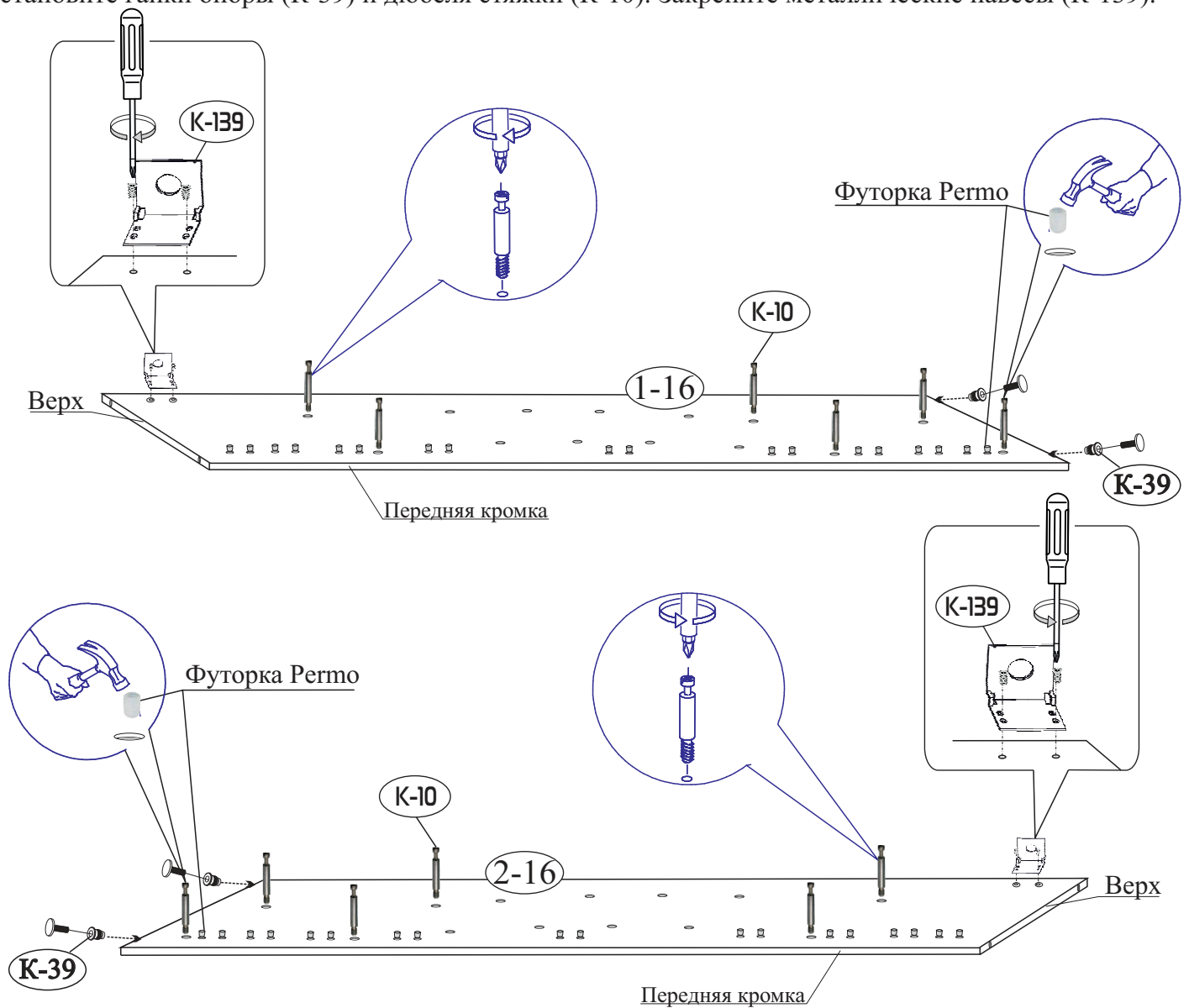

Правое исполнение

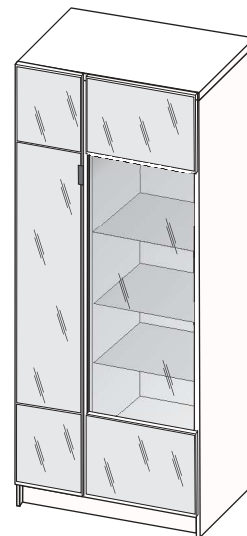
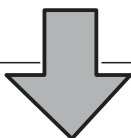

Левое исполнение



3. Соедините стенки вертикальные (поз. 1-16, 2-16) со стенками горизонтальными (поз. 5-16, 4-3, 7-16) на стяжки эксцентриковые (К-10), закрепите колпак (поз. 3-16);
4. Установите перегородку (поз. 4-16) и стенки залицовочные (поз. 5-3) на винты-конфирматы (К-7).

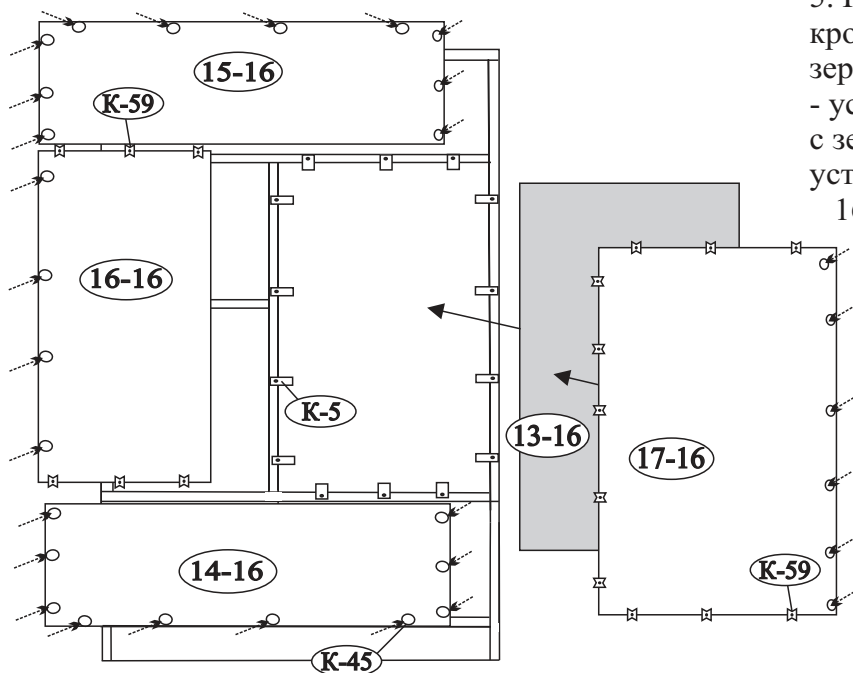
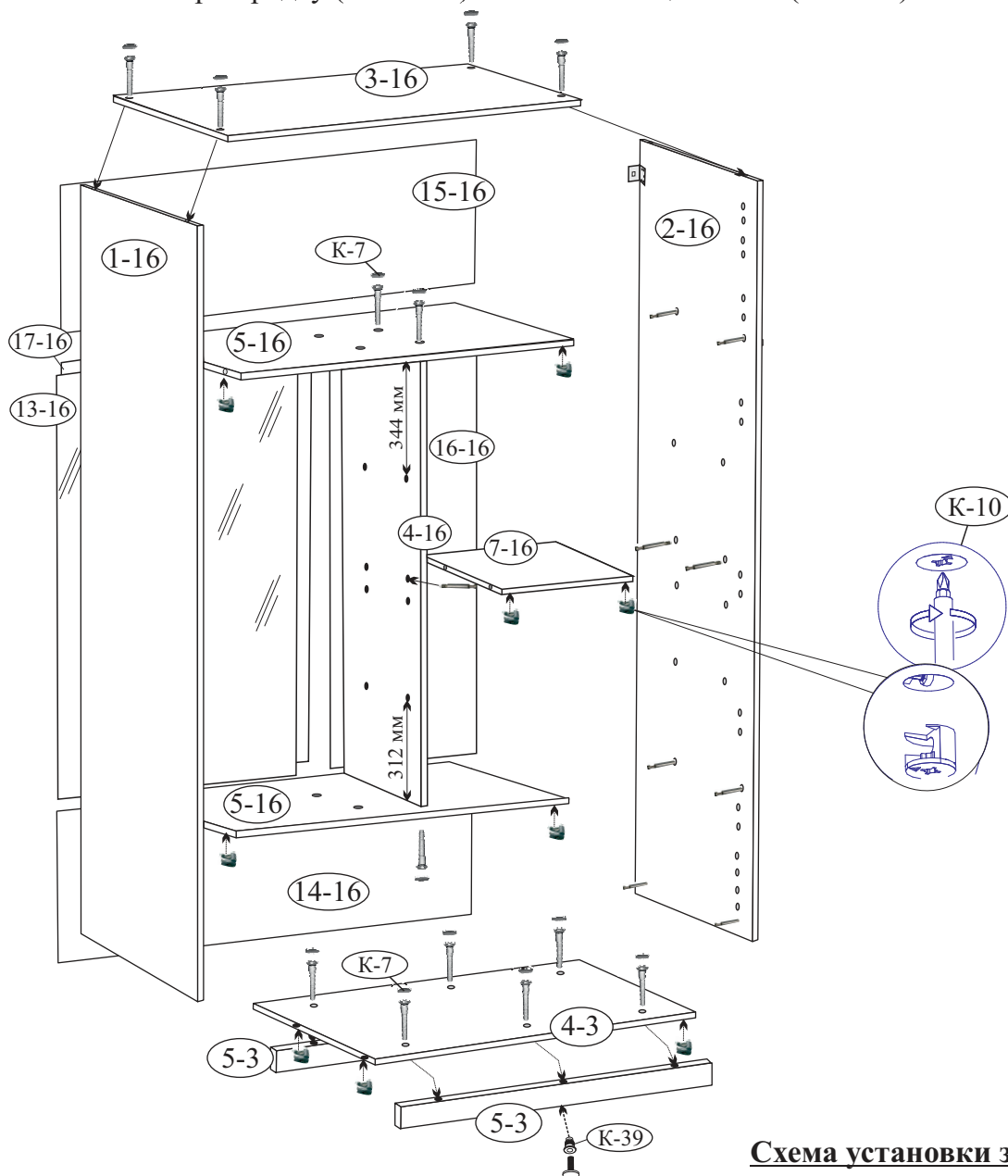

**Схема установки зеркала (13-16).**

5. Положите собранный каркас на пол кромками вниз, установите зеркодержатели (К-5);
- установите зеркало (поз. 13-16) в проем с зеркодержателями и после этого установите стенки задние (поз. 14-16, 15-16, 16-16, 17-16) и закрепите к деталям (поз. 1-16, 2-16, 3-16, 4-3) шурупами с шайбами (К-45) с градацией 150 мм, к деталям (поз. 4-16, 5-16) скобой (К-59).

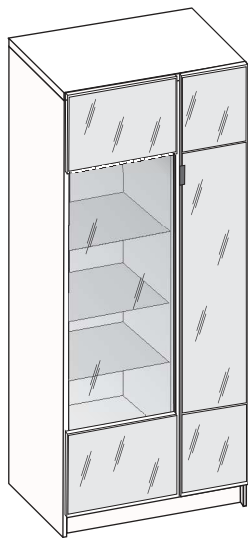

Правое исполнение

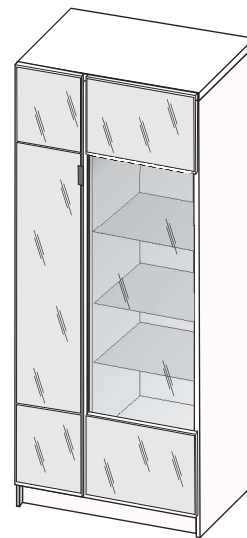

Левое исполнение

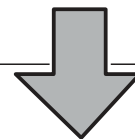

3. Соедините стенки вертикальные (поз. 1-16, 2-16) со стенками горизонтальными (поз. 5-16, 4-3, 7-16) на стяжки эксцентриковые (К-10), закрепите колпак (поз. 3-16);
4. Установите перегородку (поз. 4-16) и стенки залицовочные (поз. 5-3) на винты-конфирматы (К-7).

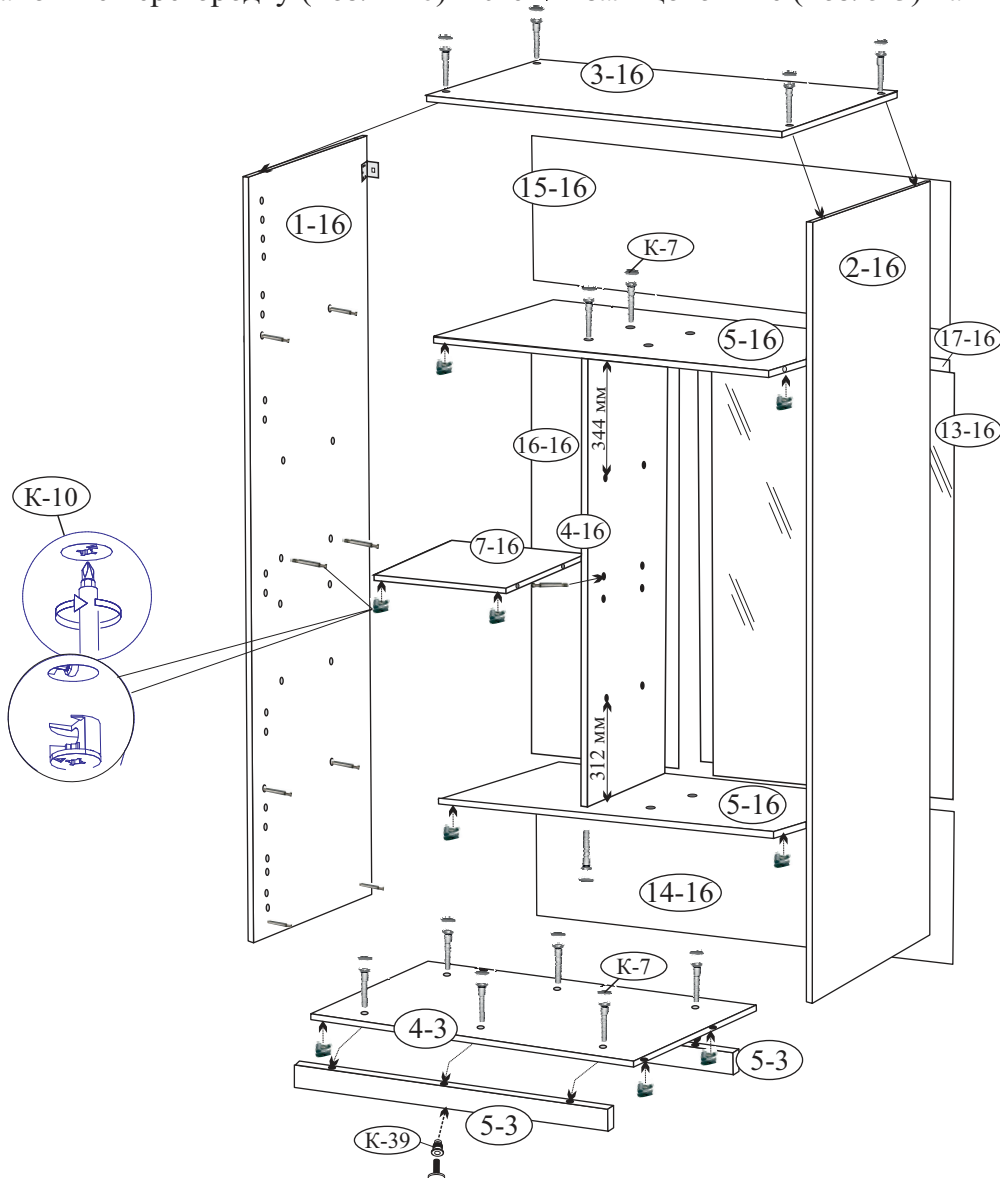

### Схема установки зеркала (13-16).

5. Положите собранный каркас на пол кромками вниз, установите зеркодержатели (К-5);  
- установите зеркало (поз. 13-16) в проем с зеркодержателями и после этого установите стенки задние (поз.14-16, 15-16, 16-16, 17-16) и закрепите к деталям (поз.1-16, 2-16, 3-16, 4-3) шурупами с шайбами (К-45) с градацией 150 мм, к деталям (поз. 4-16, 5-16) скобой (К-59).

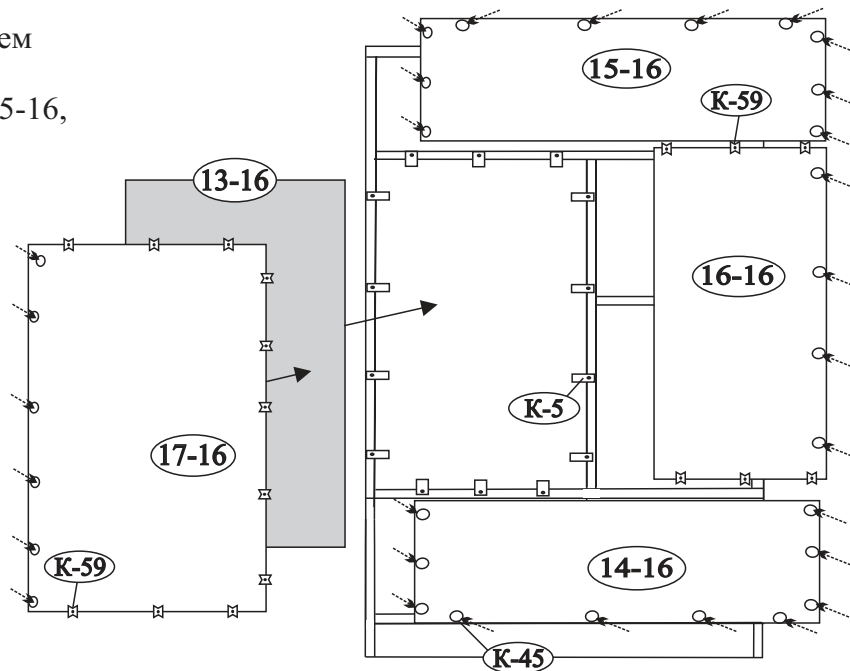

6. Закрепите стекло (поз. 7-17) к стенкам двери (поз. 5-17, 6-17), установите петли (К-17) на двери.

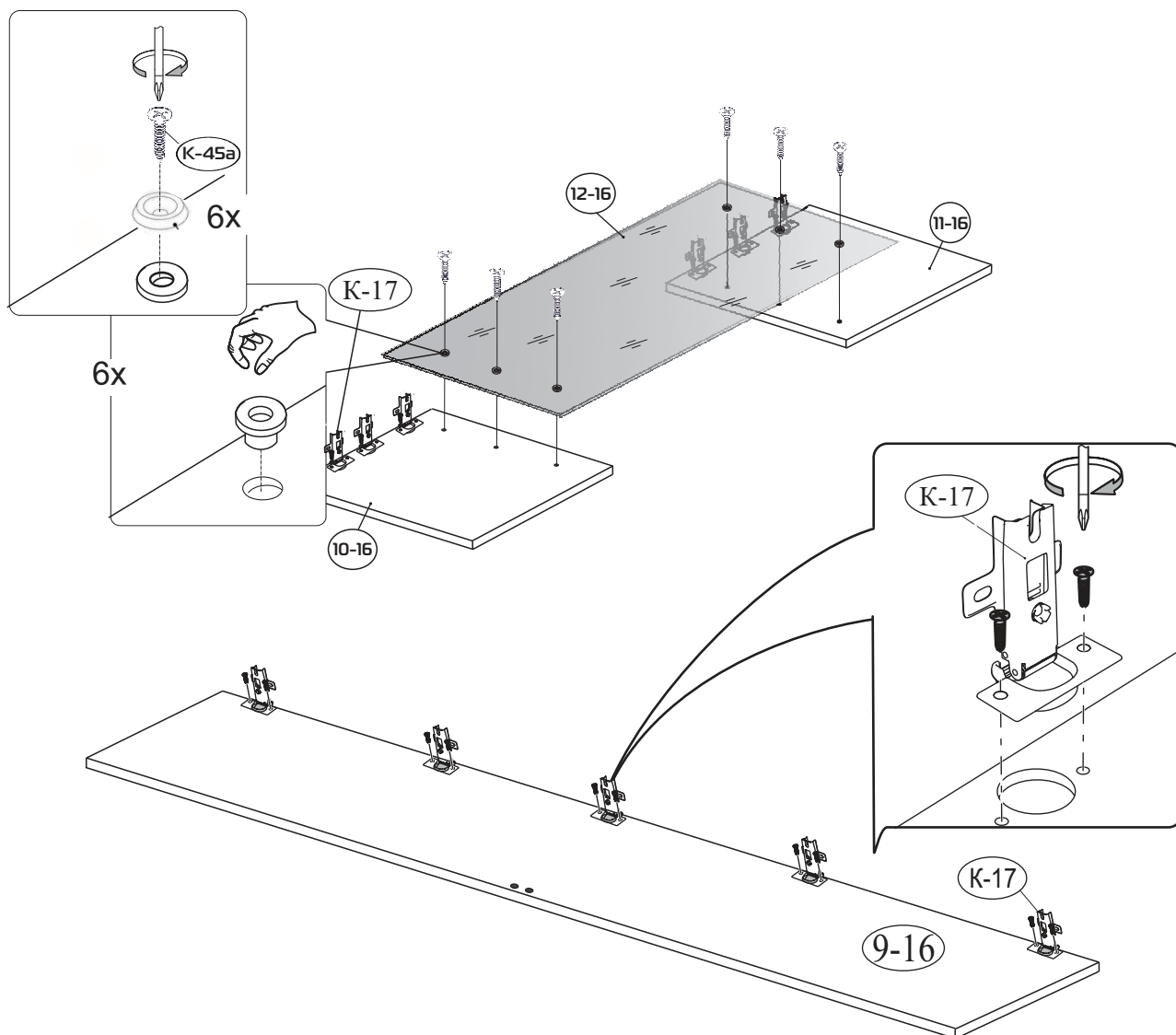



## Крепление корпуса к стене

Опрокидывание мебели может привести к серьезным или смертельным телесным повреждениям. Для предотвращения опрокидывания мебель должна быть постоянно прикреплена к стене.

Крепежные средства для крепления к стене не прилагаются.

Для разных материалов стен требуются различные крепления.

Используйте крепежные средства, подходящие для материала стен в Вашем доме.

Если вы не уверены, какой тип крепления подходит к данному материалу, обратитесь в специализированный магазин.

Перед разметкой и сверлением отверстий в стене убедиться в отсутствии в ней эл.проводки и трубопроводов. При необходимости перенести крепление в безопасное место. Для сверления в капитальной стене использовать перфоратор.

Просверлите отверстие и вставьте в них дюбели  подходящие для Вашей стены. Дюбели в комплект не входят.

Затем с помощью подвесок  закрепите корпус изделия к стене.

Правое исполнение

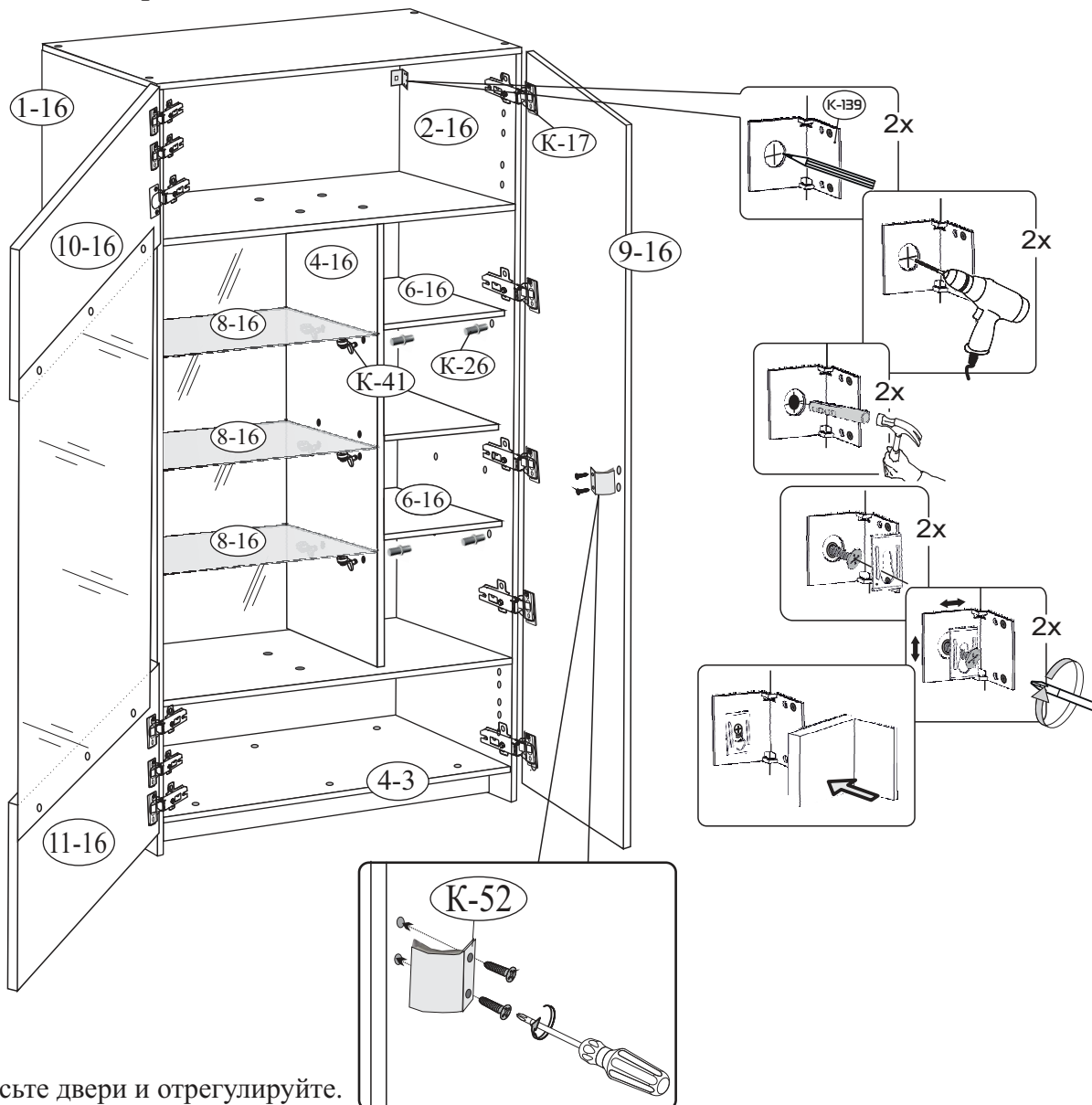

7. Навесьте двери и отрегулируйте.  
Закрепите ручку (K-52).  
Установите полки.



# Левое исполнение

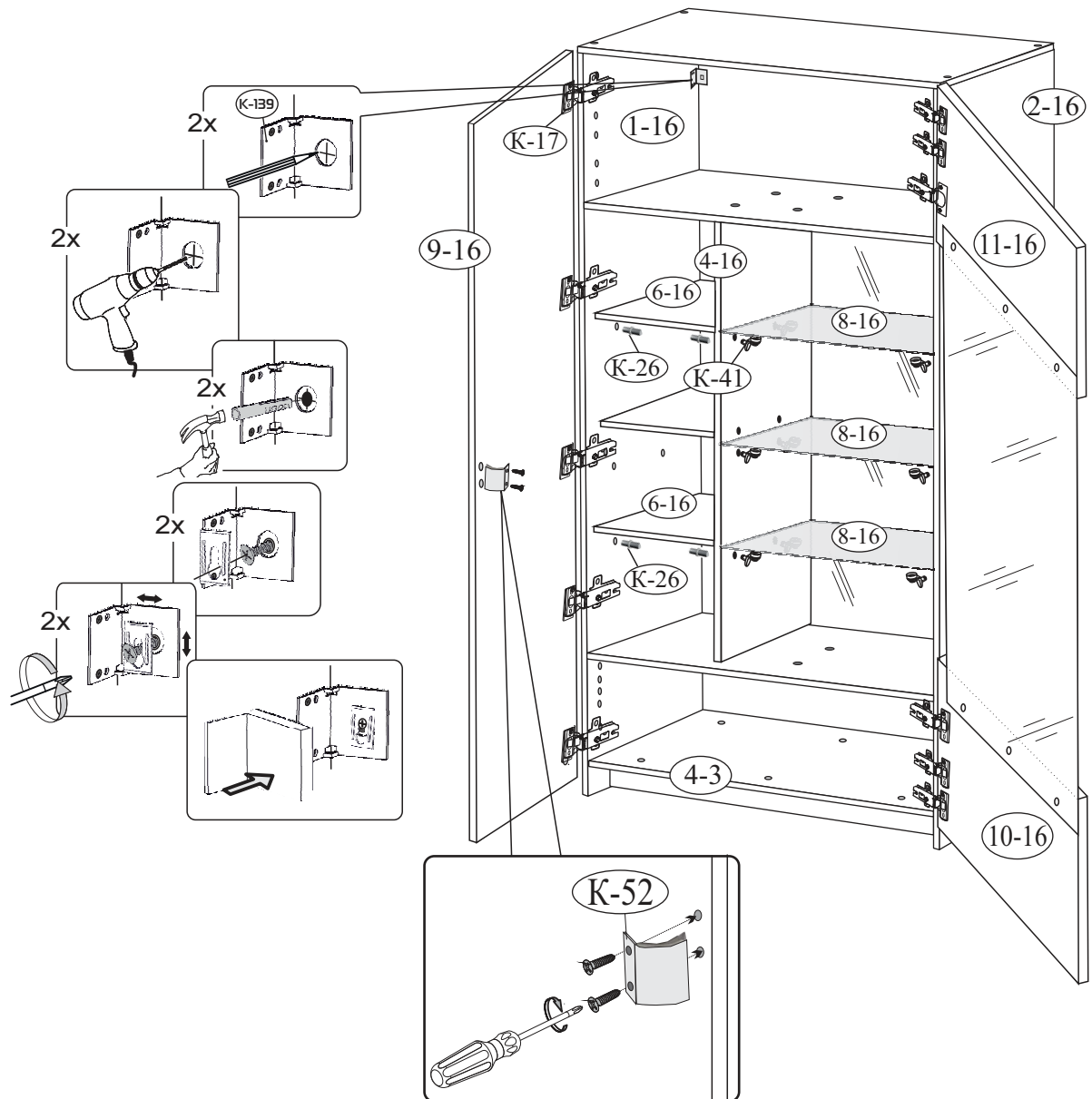

- 7. Навесьте двери и отрегулируйте.  
Закрепите ручку (К-52).  
Установите полки.

## ГАРАНТИЙНЫЙ ТАЛОН

Заполняется магазином, где приобретено изделие

\_\_\_\_\_ (наименование изделия)

Дата выпуска \_\_\_\_\_

Дата продажи \_\_\_\_\_

Владелец изделия \_\_\_\_\_  
(Фамилия, Имя, Отчество)

Адрес \_\_\_\_\_

Наименование изделия \_\_\_\_\_

Установлен дефект \_\_\_\_\_

Исправил мастер \_\_\_\_\_

Подпись \_\_\_\_\_

“ \_\_\_ ” \_\_\_\_\_ 20 г.

### ГАРАНТИИ.

24 месяца со дня приобретения при предъявлении талона по обнаруженным скрытым производственным дефектам. За механические повреждения возникшие при транспортировке, установке или эксплуатации, предприятие ответственности не несет.

-----  
(линия отреза)

### ПАСПОРТ.

Дата выпуска \_\_\_\_\_

ОТК \_\_\_\_\_

Отметка магазина о продаже

“ \_\_\_ ” \_\_\_\_\_ 20 г.

Срок службы 7 лет