



РОССИЯ  
ООО “Мебель”  
Удмуртская Республика, г. Ижевск  
ул. Карла Маркса, 1Б.  
сайт: [izhmebel.com](http://izhmebel.com)  
e-mail: [izhmebel@mail.ru](mailto:izhmebel@mail.ru)



## Шкаф-пенал.

Проект ИЖ.077.06.00.00.00.  
Модульная серия корпусной мебели “ЛЮМЕН”

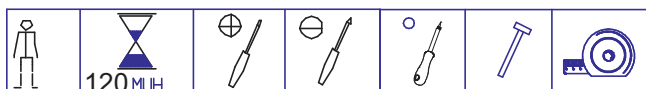

Вариант-1

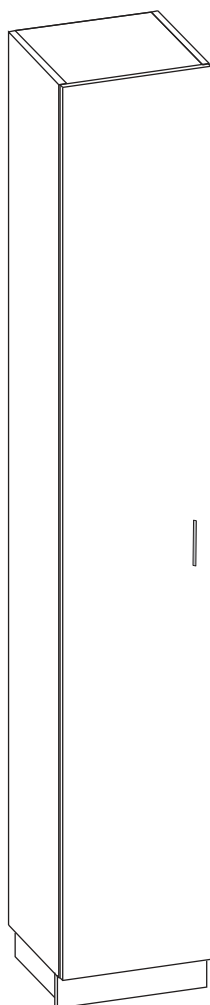

Вариант-2

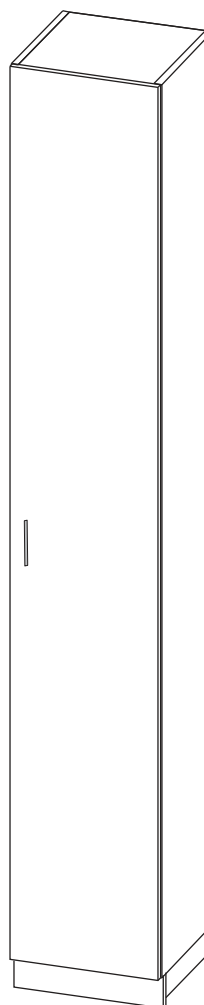

Габаритные размеры в мм,  
2000x354x350

ИНСТРУКЦИЯ ПО СБОРКЕ

## Комплекты фурнитуры.

### Комплект К-52

1. Ручка (96) -1шт.
2. Винт М4х22 -2шт.

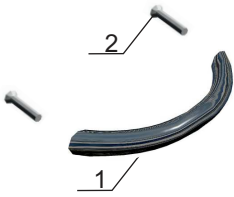

### Комплект К-45

1. Шуруп 3×20 - 1шт
2. Шайба-1шт

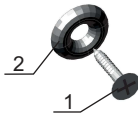

### Комплект К-39

1. Ножка регулируемая М6х18 -1шт.
2. Гайка -1шт.

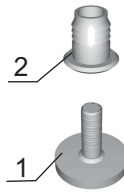

### Комплект К-7

1. Винт-конфирмат L=50 -1шт.
2. Заглушка-1шт.
3. Ключ шестигран. - 1шт.

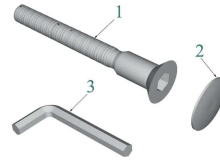

### Комплект К-37

1. Уголок 26x26 -1шт.
2. Шуруп 3,5x16 -4шт.

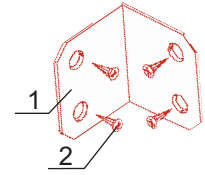

### Комплект К-10

1. Эксцентрик -1шт.
2. Дюбель винчиваемый (L=42 мм) -1шт.
3. Заглушка -1шт.

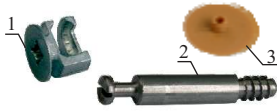

### Комплект К-16

1. Заглушка самокл. Ø14 -1шт



### Комплект К-43

1. Шкант Ø8x30 деревянный -1шт.



### Комплект К-17д

1. Петля накладная с доводчиком -1шт.
2. Планка петли - 1шт.
3. Шуруп 3,5x16 - 2шт.
4. Шуруп 3,5x16 - 2шт.
5. Винт установочный - 1шт.
6. Винт регулировочный - 1шт.
7. Футорка Ø5,4x9,6-2шт.

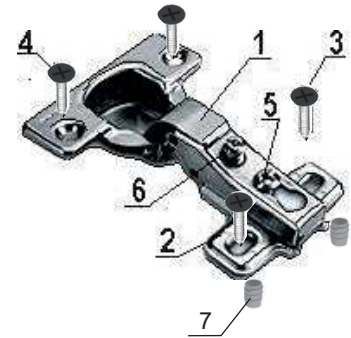

### Комплект К-139

1. Металлический навес-1шт.
2. Пластиковая заглушка-1шт.
3. Планка для регулировки-1шт.
4. Пластиковый дюбель-1шт.
5. Болт для установки-1шт.
6. Шуруп 4x16-2шт.

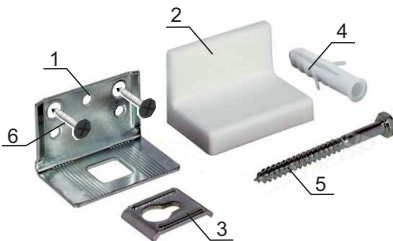

### Комплект К-28

1. Стяжка соединительная - 1шт

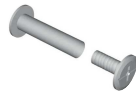

### Комплект К-26

1. Полкодержатель метал. -1шт.



## Состав изделия.

| № дет       | Наименование деталей  | Длина | Ширина | Кол-во |
|-------------|-----------------------|-------|--------|--------|
| 1-6         | Стенка вертикальная   | 1920  | 330    | 2      |
| 2-6         | Стенка горизонтальная | 322   | 330    | 3      |
| 3-6         | Стенка горизонтальная | 322   | 330    | 1      |
| 4-6         | Полка                 | 320   | 320    | 2      |
| 5-6         | Цоколь передний       | 354   | 70     | 1      |
| 6-6         | Цоколь боковой        | 298   | 70     | 2      |
| 7-6 или 9-6 | Дверь                 | 1918  | 351    | 1      |
| 8-6         | Стенка задняя (ДВПО)  | 1916  | 350    | 1      |

## Фурнитура.

| Наименование деталей | Кол-во |
|----------------------|--------|
| Комплект К-52        | 1      |
| Комплект К-45        | 25     |
| Комплект К-39        | 4      |
| Комплект К-7         | 2      |
| Комплект К-10        | 16     |
| Комплект К-17д       | 5      |
| Комплект К-37        | 6      |
| Комплект К-43        | 4      |
| Комплект К-26        | 8      |
| Комплект К-16        | 12     |
| Комплект К-28        | 2      |
| Комплект К-139       | 2      |
| Шуруп 4x16           | 4      |

Уважаемый покупатель, обращаем Ваше внимание на то, что внешний вид изделия во многом зависит от качества сборки.

### 1. Подготовка к сборке.

Прежде чем приступить к сборке изделий, необходимо внимательно ознакомиться с данной инструкцией:  
- распаковать упаковки, скомплектовать детали согласно схемам, определить наличие необходимой фурнитуры;

- номера деталей на схемах соответствуют номерам, поставленным на не лицевых поверхностях деталей;
- приготовить необходимый инструмент: метр, отвертки, шнур, молоток;
- сборку производить на ровном полу, покрытым тканью или бумагой во избежание повреждения фасадных кромок и загрязнения мебели;
- установить на деталях комплекты фурнитуры, обозначенные на схемах изделий и рисунках по имеющимся наклейкам.

### Примечание.

-Заглушки на фурнитуру и видимые отверстия устанавливать после полной сборки изделия.

-Изделие необходимо крепить к стене для предотвращения падения.

Крепежные средства для крепления к стене не прилагаются, для разных материалов стен требуются различные крепления.

Используйте крепежные средства подходящие для материала стен в Вашем доме, за информацией обратитесь в специализированный магазин.

-Монтаж дверей производить после крепления изделия к стене.

### 2. Эксплуатация и уход.

Уважаемый покупатель, для того чтобы изделие всегда радовало Вас, напоминаем:

- не содержать мебель в сырых, непроветриваемых помещениях и не устанавливать вплотную к отопительным и нагревательным приборам;
- при установке изделий мебели в непосредственной близости от нагревательных и отопительных приборов их поверхности во время эксплуатации должны быть защищены от нагрева, температура нагрева элементов мебели не должна превышать +40°C;
- не ставить под прямые солнечные лучи, т. к. под их воздействием изменяется цвет лицевых поверхностей изделия;
- в мебели, имеющей крепление болтами, винтами, шурупами, при ослаблении необходимо периодически подтягивать;
- изделие оберегать от механических повреждений, попадания растворителей, щелочей, кислот, воды и т. п.;
- аккуратно передвигайте с места на место изделие, чтобы не повредить ножки в процессе передвижения;
- не оставлять без необходимости двери открытыми;
- в шкафах для платья и белья рекомендуем вещи вплотную к петлям не располагать;
- чистку щитовых поверхностей производить сухой мягкой тканью;
- при эксплуатации мебельной продукции необходимо исключить попадание воды и иных жидкостей на элементы изделий мебели, соприкасающихся с полом.

### ДОПОЛНИТЕЛЬНАЯ ИНФОРМАЦИЯ ДЛЯ ПОТРЕБИТЕЛЯ.

#### 1. Материалы, применяемые в производстве корпусной мебели:

- ламинированные древесностружечные плиты (ЛДСП) ГОСТ 32289-2013;
- плиты древесноволокнистые средней плотности марки МДФ ТУ 5536-003-50113531-2005;
- плиты древесноволокнистые твердые с лакокрасочным покрытием (ДВПО) ГОСТ 8904-81;
- кромки плоские мебельные поливинилхлоридные (ПВХ).

#### 2. Назначение и область применения:

- для хранения белья.

#### 3. Рекомендуемые допустимые нагрузки на отдельные элементы мебели:

- на полку - 4 кг.

#### 4. Транспортирование и хранение (ГОСТ 16371):

- транспортирование рекомендуется всеми видами транспорта в крытых транспортных средствах, а так же в контейнерах;
- мебель должна храниться в крытых помещениях при температуре не ниже +2°C и относительной влажности воздуха от 45% до 70%, не должно быть контакта с водой и ультрафиолетовыми лучами.

Мебель корпусная бытовая изготовлена в соответствии с ГОСТ 16371-2014, соответствует требованиям ТР ТС 025/2012 “О безопасности мебельной продукции”.

**Примечание:** Руководство по эксплуатации к изделию не отражает незначительных, конструктивных изменений в изделии, внесенных изготовителем после подписания к выпуску в свет данного руководства, а также изменений по комплектующим изделиям и документации, поступающей с ними.

## Схема-1

Схема сборки шкафа (вариант-1).

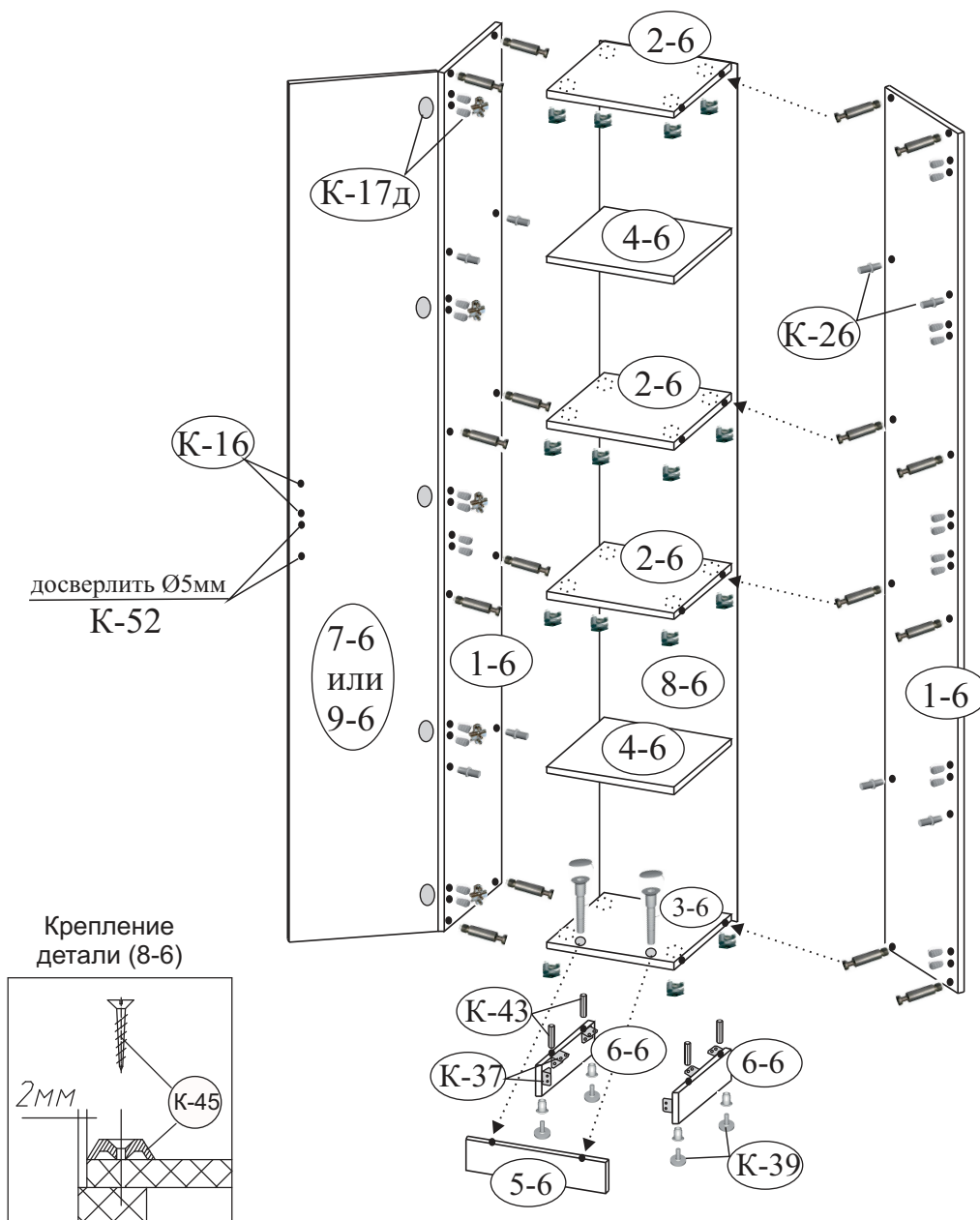

### **Последовательность сборки шкафа (вариант-1).**

Установите на щитах комплекты фурнитуры, обозначенные на схеме сборки изделия:

**Внимание:** необходимо на двери (7-6) досверлить два отверстия Ø5мм (для крепления ручки).

При сверлении положите кусок ДСП под данные отверстия, чтобы не скололо материал с обратной стороны.

- (К-17д) забейте осторожно футорки в отверстия на детали (1-6), установите планку петель;
- (К-10) закрутите дюбеля в отверстия на деталях (1-6);
- (К-43) забейте осторожно шканты 8x30 в отверстия на детали (11-1);
- (К-39) забейте осторожно гайки в отверстия на деталях (11-1), затем вкрутите ножки;
- (К-37) закрепите уголки шурупами к деталям (11-1) по месту;
- (К-139) закрепите металлический навес шурупами 4x16 к деталям (1-6), см. схему-2.

1. Соедините между собой детали (1-6, 2-6, 3-6) на стяжку (К-10), см. схему-1 (детали расположите передними кромками вниз).
2. Прямоугольность шкафа проверьте рулеткой по диагонали, положите стенку заднюю (8-6) и закрепите шурупами с шайбами (К-45) с градацией 150мм по периметру шкафа и в кромку деталей (2-6).
3. Закрепите деталь (5-6) к детали (3-6) винтами (К-7).
4. Установите детали (11-1) на деталь (3-6) при помощи шкантов (К-43), затем закрепите жестко на уголок (К-37) шурупами к детали (5-6 и 3-6), см. схему-1.

**Схема-2.**  
**Крепление навеса (К-139).**

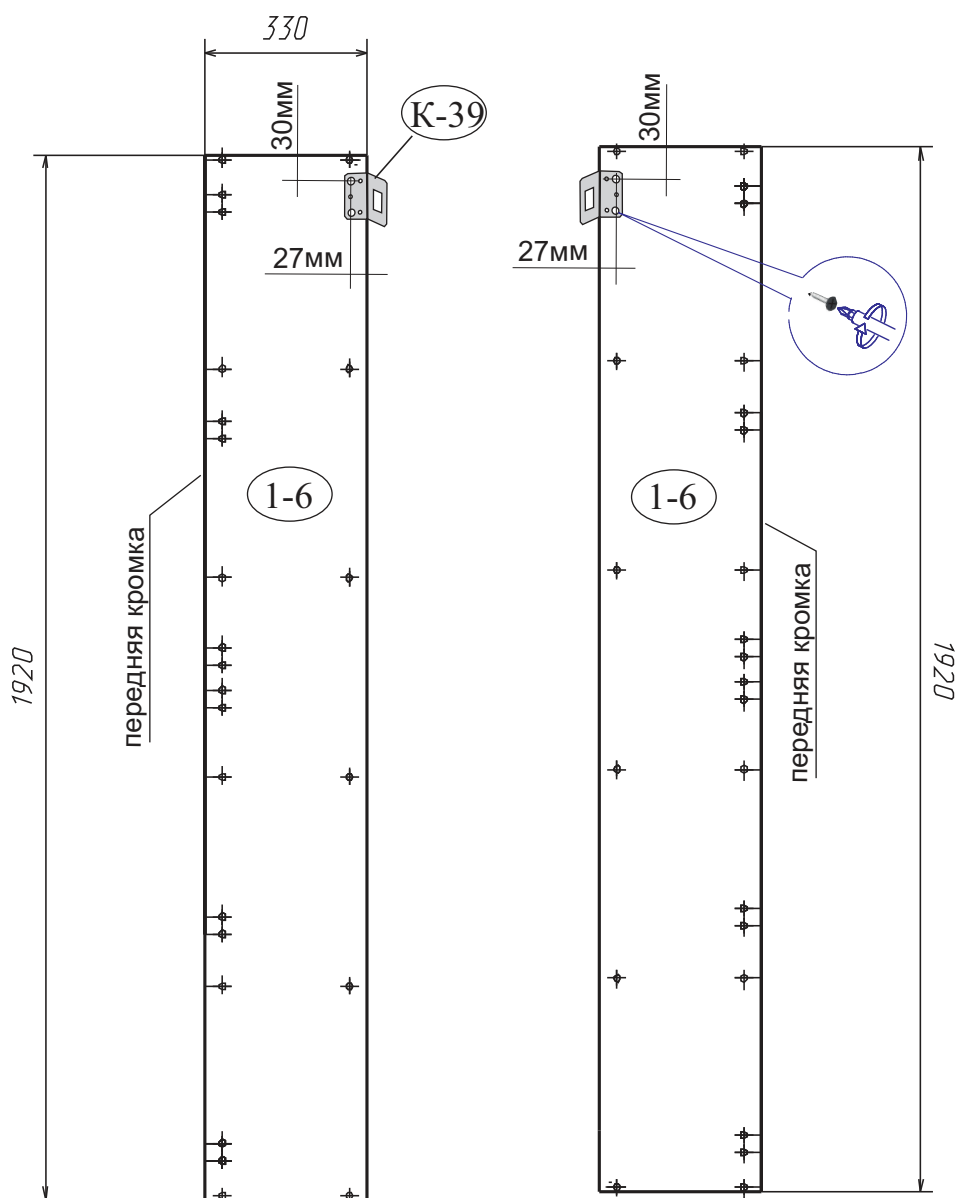

5. **Поставьте шкаф в нужное место, отрегулируйте ножки и обязательно закрепите к стене (перед разметкой и сверлением отверстий в стене убедиться в отсутствии в ней электропроводки и трубопроводов).**
6. Просверлите отверстие в стенке задней (8-6) и в стене через отверстие в навесе (К-139), закрепите шкаф к стене.
7. Дополнительно закрепите шкаф стяжками (К-28) к рядом стоящему шкафу или тумбе, для этого необходимо просверлить на стенке вертикальной (1-6) два отверстия Ø5мм в удобном для вас месте.
8. Установите полки (4-6) на полкодержатели (К-26).
9. Навесьте дверь (7-6 или 9-6) на шкаф, см. схему-3.

### Схема-3.

- Установите петли (К-17д) на дверь (7-6 или 9-6), для выравнивания петель перпендикулярно кромки фасада необходимо использовать длинную линейку или прямую планку от жесткой упаковки (прямую деталь каркаса) прижав плотно ее к прямым частям двух соседних петель параллельно кромки фасада.
- Навесьте дверь на шкаф (см. схему-1) и отрегулируйте по ширине шкафа и высоте, закрепите ручку.

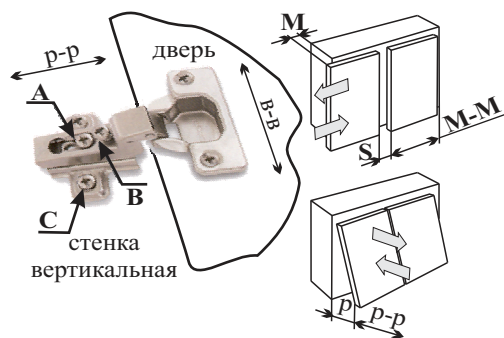
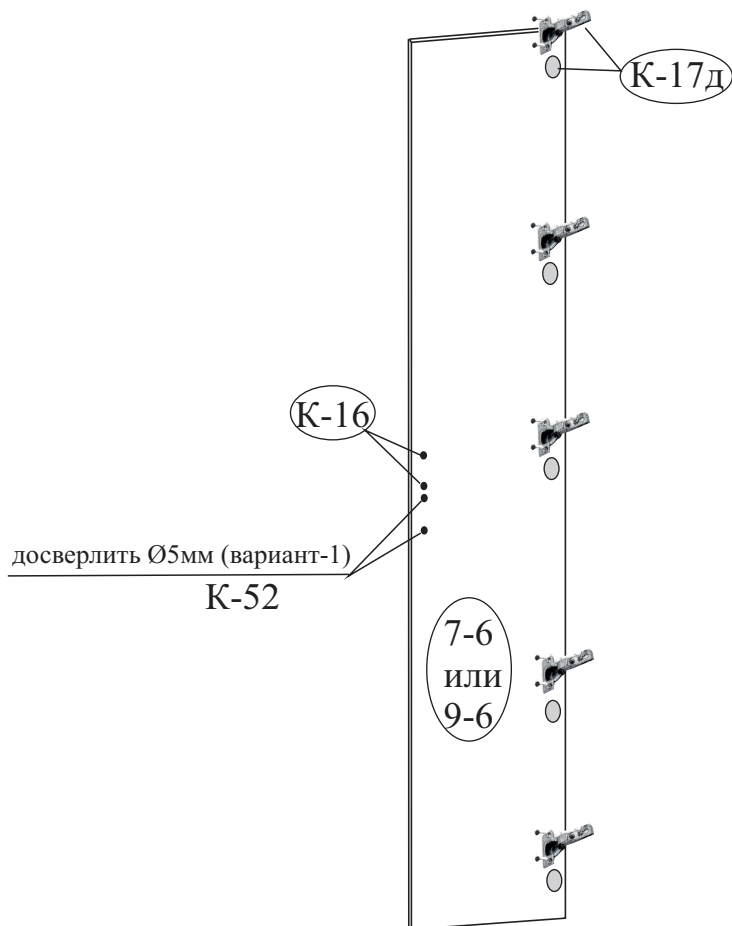

#### Порядок регулирования петель:

- для изменения размера **Р** ослабить крепежный винт **А**, что дает возможность перемещения двери по стрелкам **р-р**;
- для изменения размера **М(S)** используется регулировочный винт **В** при ослабленном винте **А**, что дает возможность перемещать дверь по стрелке **М-М**, после регулировки затянуть винт **А**;
- для перемещения двери по стрелке **в-в** ослабить винты **С**.

## ГАРАНТИЙНЫЙ ТАЛОН

Заполняется магазином, где приобретено изделие

\_\_\_\_\_ (наименование изделия)

Дата выпуска \_\_\_\_\_

Дата продажи \_\_\_\_\_

Владелец изделия \_\_\_\_\_  
(Фамилия, Имя, Отчество)

Адрес \_\_\_\_\_

Наименование изделия \_\_\_\_\_

Установлен дефект \_\_\_\_\_

Исправил мастер \_\_\_\_\_

Подпись \_\_\_\_\_

“ \_\_\_ ” \_\_\_\_\_ 20 г.

### ГАРАНТИИ.

24 месяца со дня приобретения при предъявлении талона по обнаруженным скрытым производственным дефектам. За механические повреждения возникшие при транспортировке, установке или эксплуатации, предприятие ответственности не несет.

Контактный телефон: 8 (3412) 90-80-34.

-----  
(линия отреза)

### ПАСПОРТ.

Дата выпуска \_\_\_\_\_

ОТК \_\_\_\_\_

Отметка магазина о продаже

“ \_\_\_ ” \_\_\_\_\_ 20 г.

Срок службы 7 лет