



РОССИЯ
ООО “Мебель”



Удмуртская Республика, г. Ижевск
ул. Карла Маркса, 1Б.
сайт: izhmebel.com, e-mail: izhmebel@mail.ru

Шкаф для посуды.

Проект ИЖ.072.09.00.00.00.

Модульная серия корпусной мебели “Венеция”

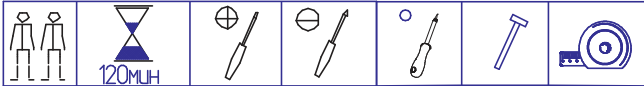

Вариант сборки -1

Вариант сборки -2

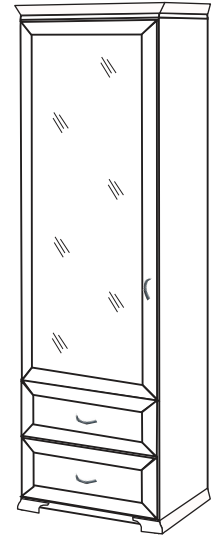
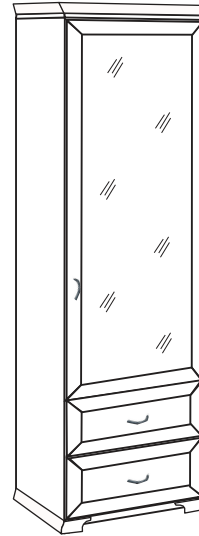

Состав изделия.

№ дет	Наименование деталей	Длина	Ширина	Кол-во
1-9	Стенка вертикальная	2156	330	1
2-9	Стенка вертикальная	2156	330	1
3-9	Колпак	602	354	1
4-9	Стенка горизонтальная	568	330	1
5-9	Стенка горизонтальная	568	330	1
6-9	Полка (стекло)	564	315	3
7-9	Дверь рамочная со стеклом	1564	594	1
8-9	Стенка задняя (ДВП)	518	596	1
9-9	Стенка задняя (ДВПО)	1584	596	1
1	Накладка ящика	252	594	2
3	Стенка продольная ящика	510	160	2
4	Стенка боковая ящика	300	160	4
5	Дно ящика (ДВПО)	538	304	2
7-3	Цоколь угловой левый	348	210	1
8-3	Цоколь угловой правый	348	210	1
№8	Карниз передний	682	80	1
№6	Карниз боковой левый	394	80	1
№7	Карниз боковой правый	394	80	1

Фурнитура.

Наименование деталей	Кол-во
Комплект К-52	3
Комплект К-45	60
Комплект К-59	4
Комплект К-39	4
Комплект К-7	12
Комплект К-17д	4
Комплект К-73	2
Комплект К-16а	2
Комплект К-126а	2
Комплект К-130	8
Комплект К-10	8
Комплект К-41	12
Шуруп 3,5x25	2

Габаритные размеры в мм,
682x2225x398

ИНСТРУКЦИЯ ПО СБОРКЕ

Комплекты фурнитуры.

Комплект К-7

1. Винт-конфирмат L=50 -1шт.
2. Заглушка -1шт.
3. Ключ шестигран. -1шт.

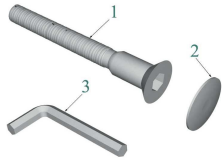

Комплект К-126а

1. Шариковая направляющая L=300мм -1комп.
2. Шуруп 3,5×16 -8шт.
3. Футорка Ø5,4х9,6 -4шт.

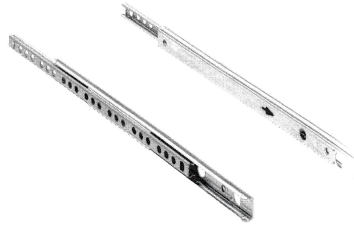

Комплект К-41

1. Полкодержатель с присоской -1шт.



Комплект К-39

1. Ножка регулируемая -1шт.
2. Гайка -1шт.



Схема установки ножки регулируемой К-39



Комплект К-73

1. Подвеска -1шт.
2. Шурупы 3,5х25 -2шт.

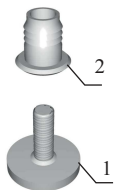
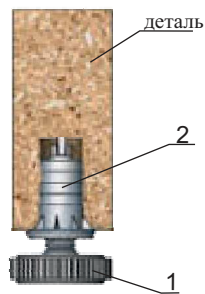

Комплект К-52

1. Ручка -1шт.
2. Винт М4х28 -2шт. (на дверь), Винт М4х22 -2шт. (на ящик)



Комплект К-10

1. Эксцентрик -1шт.
2. Дюбель ввинчиваемый (L=42 мм) -1шт.
3. Заглушка -1шт.

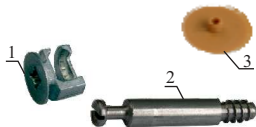

Комплект К-130

1. Эксцентрик -1шт.
2. Дюбель быстрого монтажа (L=42мм) -1шт.
3. Заглушка самокл. -1шт.



Комплект К-59

1. Скрепка -1шт.
2. Шуруп 3х20 -1шт.



Комплект К-17д

1. Петля накладная с доводчиком -1шт.
2. Планка петли -1шт.
3. Шуруп 3,5х16 -2шт.
4. Шуруп 3,5х16 -2шт.
5. Винт установочный -1шт.
6. Винт регулировочный -1шт.
7. Футорка Ø5,4х9,6 -2шт.

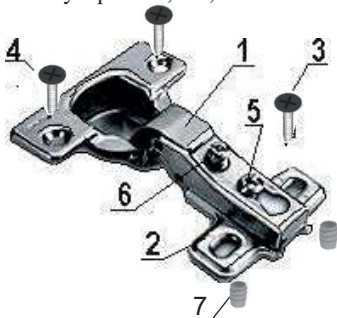

Комплект К-45

1. Шуруп 3×20 -1шт.
2. Шайба -1шт.

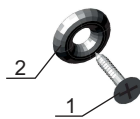

Комплект К-16а

1. Заглушка самокл. -1шт.



Уважаемый покупатель, обращаем Ваше внимание на то, что внешний вид изделия во многом зависит от качества сборки.

1. Подготовка к сборке.

Прежде чем приступить к сборке изделий, необходимо внимательно ознакомиться с данной инструкцией:
- распаковать упаковки, скомплектовать детали согласно схемам, определить наличие необходимой фурнитуры;

- номера деталей на схемах соответствуют номерам, поставленным на не лицевых поверхностях деталей;
- приготовить необходимый инструмент: метр, отвертки, шнур, молоток;
- сборку производить на ровном полу, покрытым тканью или бумагой во избежание повреждения фасадных кромок и загрязнения мебели;
- установить на деталях комплекты фурнитуры, обозначенные на схемах изделий и рисунках по имеющимся наклейкам.

Примечание.

- Заглушки на фурнитуру и видимые отверстия устанавливать после полной сборки изделия.
- Изделие необходимо крепить к стене, для предотвращения падения.
- Крепежные средства для крепления к стене не прилагаются, для разных материалов стен требуются различные крепления.
- Используйте крепежные средства подходящие для материала стен в Вашем доме, за информацией обратитесь в специализированный магазин.
- Монтаж дверей производить после крепления изделия к стене.

2. Эксплуатация и уход.

Уважаемый покупатель, для того чтобы изделие всегда радовало Вас, напоминаем:

- не содержать мебель в сырых, непроветриваемых помещениях и не устанавливать вплотную к отопительным и нагревательным приборам;
- при установке изделий мебели в непосредственной близости от нагревательных и отопительных приборов их поверхности во время эксплуатации должны быть защищены от нагрева, температура нагрева элементов мебели не должна превышать +40°C;
- не ставить под прямые солнечные лучи, т. к. под их воздействием изменяется цвет лицевых поверхностей изделия;
- в мебели, имеющей крепление болтами, винтами, шурупами, при ослаблении необходимо периодически подтягивать;
- изделие оберегать от механических повреждений, попадания растворителей, щелочей, кислот, воды и т. п.;
- аккуратно передвигайте с места на место изделие, чтобы не повредить ножки в процессе передвижения;
- не оставлять без необходимости двери открытыми;
- чистку щитовых поверхностей производить сухой мягкой тканью;
- при эксплуатации мебельной продукции необходимо исключить попадание воды и иных жидкостей на элементы изделий мебели, соприкасающихся с полом.

ДОПОЛНИТЕЛЬНАЯ ИНФОРМАЦИЯ ДЛЯ ПОТРЕБИТЕЛЯ.

1. Материалы, применяемые в производстве корпусной мебели:

- ламинированные древесностружечные плиты (ЛДСП) ГОСТ 32289-2013;
- плиты древесноволокнистые твердые с лакокрасочным покрытием (ДВПО) ГОСТ 8904-81;
- плиты древесноволокнистые твердые (ДВП) ГОСТ 4598-86;
- детали мебельные профильные на основе древесных плит;
- кромки плоские мебельные поливинилхлоридные (ПВХ);
- стекло ГОСТ Р 54170-2010.

2. Назначение и область применения:

- для хранения посуды.

3. Рекомендуемые допустимые нагрузки на отдельные элементы мебели:

- на полку стеклянную - 2 кг; - на ящик - 3 кг;

4. Транспортирование и хранение (ГОСТ 16371):

- транспортирование рекомендуется всеми видами транспорта в крытых транспортных средствах, а так же в контейнерах;
- мебель должна храниться в крытых помещениях при температуре не ниже +2°C и относительной влажности воздуха от 45% до 70%, не должно быть контакта с водой и ультрафиолетовыми лучами.

Мебель корпусная бытовая изготовлена в соответствии с ГОСТ 16371-2014, соответствует требованиям ТР ТС 025/2012 «О безопасности мебельной продукции».

Примечание: Руководство по эксплуатации к изделию не отражает незначительных, конструктивных изменений в изделии, внесенных изготовителем после подписания к выпуску в свет данного руководства, а также изменений по комплектующим изделиям и документации, поступающей с ними.

3. Схема сборки.

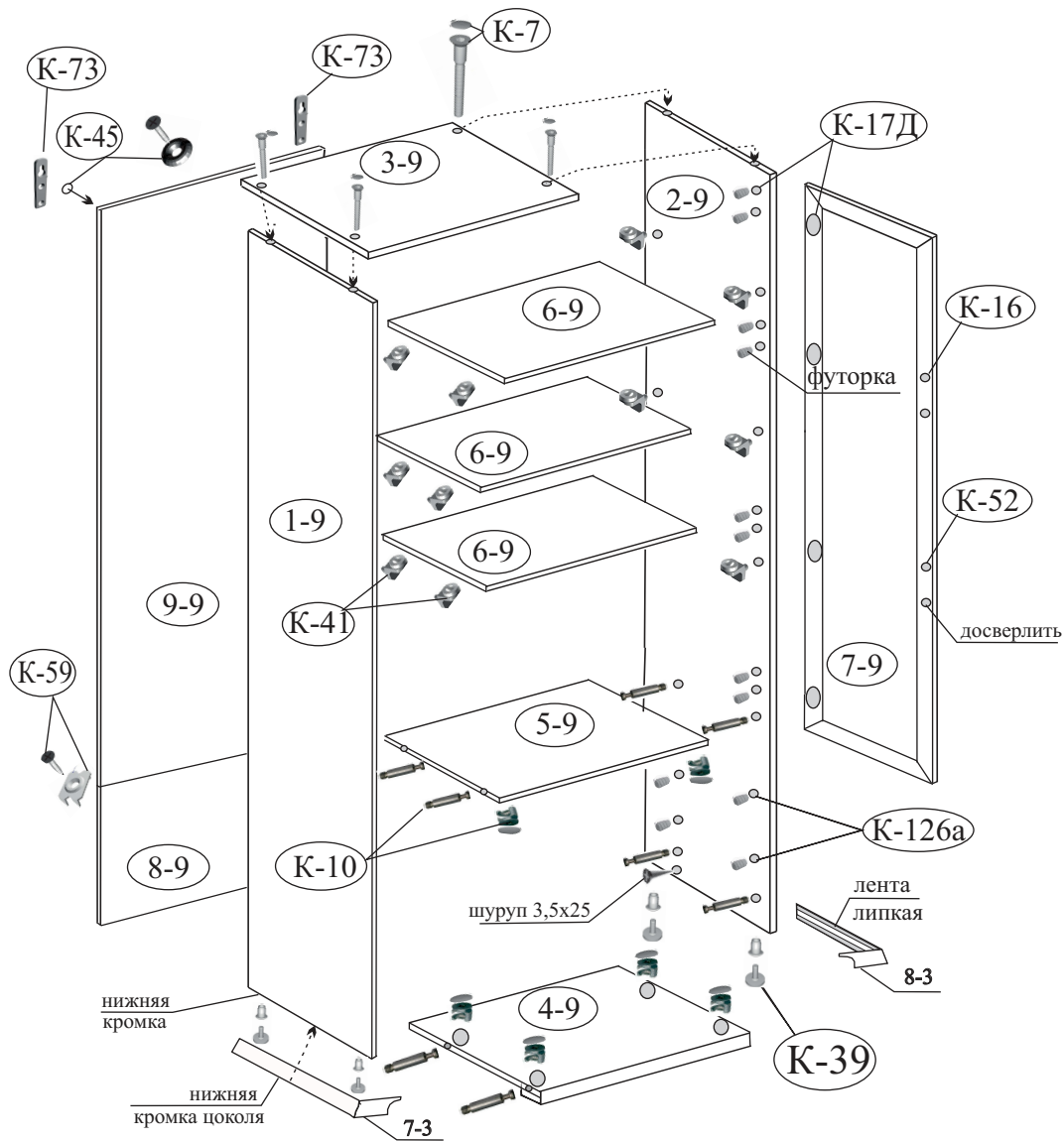

4. Последовательность установки.

1. Осторожно забейте футорки (К-17д, К-126а) в отверстия на детали (1-9).
Установите широкую часть направляющих (К-126а).
Вкрутите дюбеля (К-10).
Осторожно забейте гайку (К-39) в торцевое отверстие, вкрутите ножку.
Установите полкодержатели (К-41).

Вариант сборки-1.

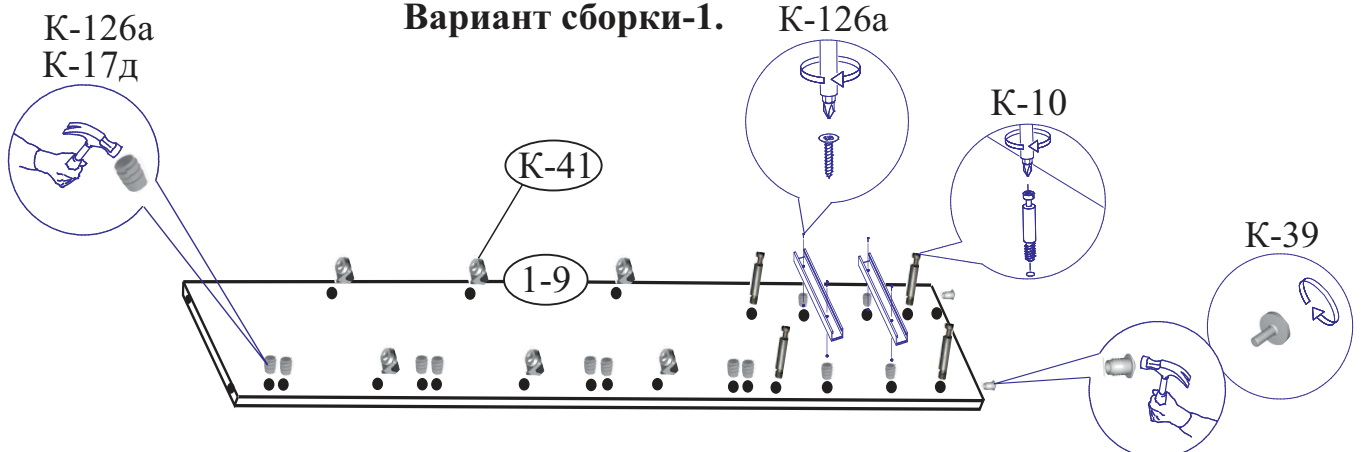

2. Осторожно забейте футорки (К-17д, К-126а) в отверстия на детали (2-9), установите планку петли и широкую часть направляющих (К-126а).
Вкрутите дюбеля (К-10).
Осторожно забейте гайку (К-39) в торцевое отверстие, вкрутите ножку.
Установите полкодержатель (К-41).

Вариант сборки-1.

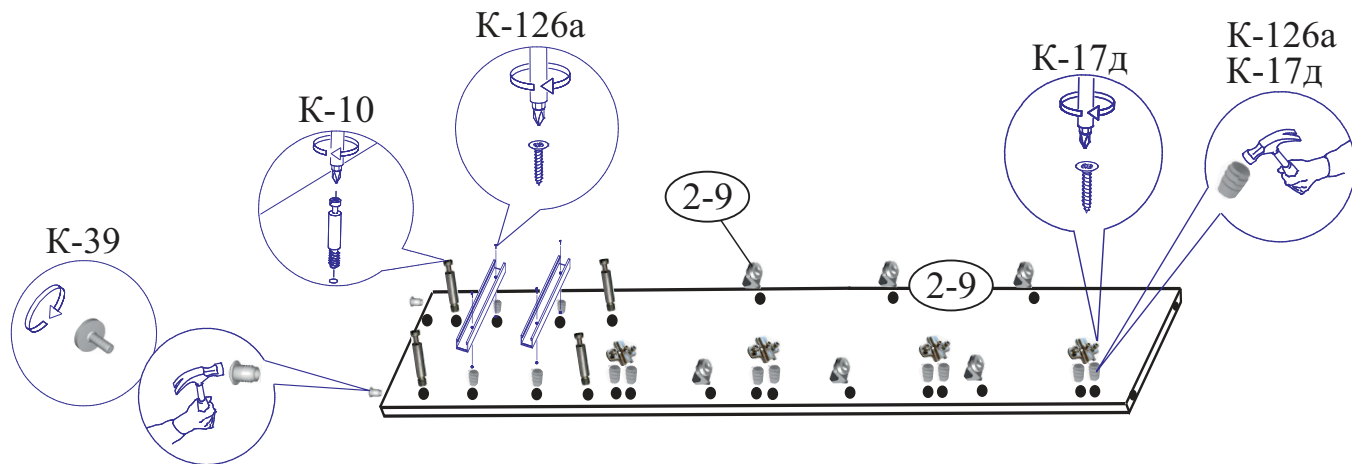

3. Соедините между собой детали (2-9, 5-9, 4-9, 1-9) на стяжку (К-10).
Деталь (3-9) закрепите к деталям (2-9, 1-9) на винты (К-7).

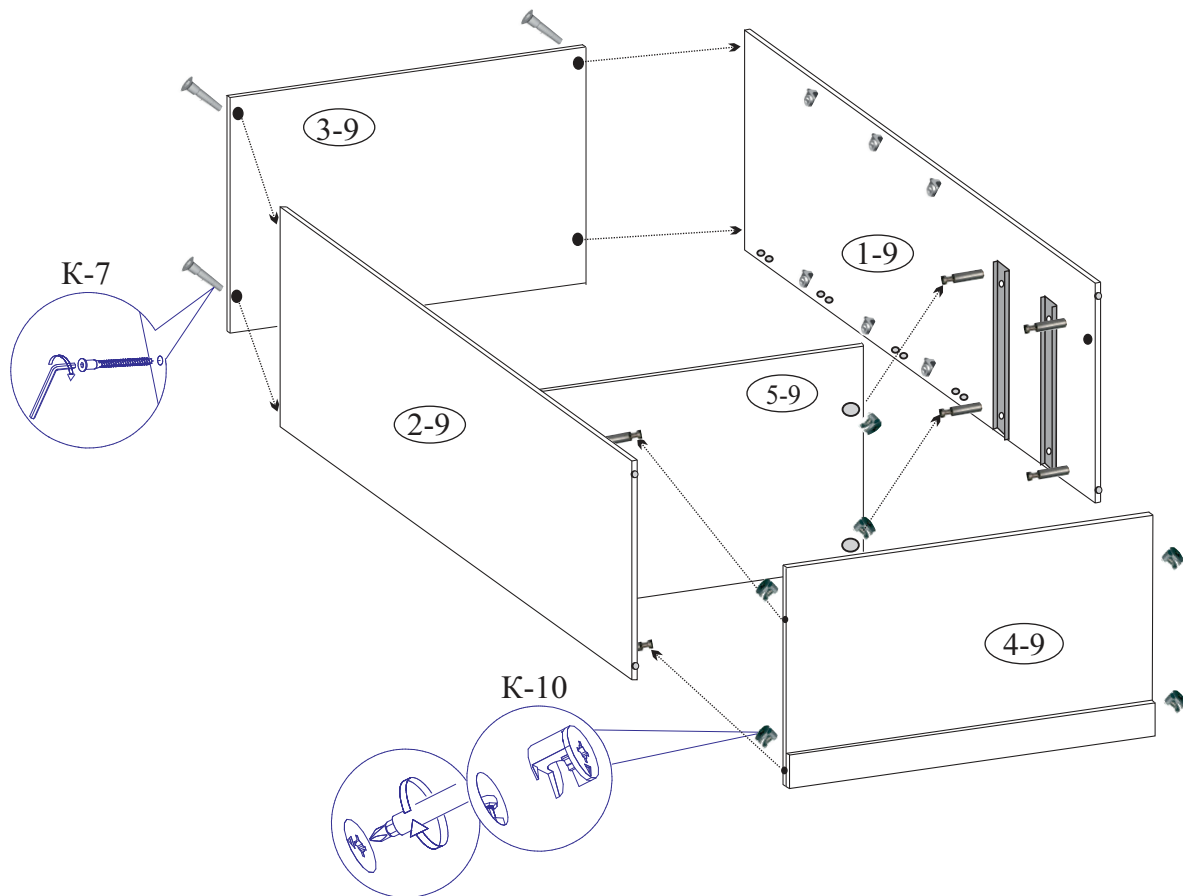

4. Выровните каркас шкафа (замерив проемы по диагонали), разложите стенки задние (8-9, 9-9), закрепите шурупами (К-45) с градацией 150мм, а на стыке скрепками (К-59). Установите подвески (К-73).

Схема установки подвески (К-73).

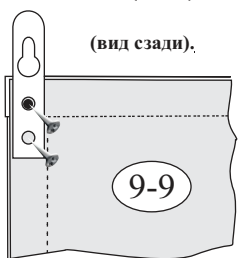

Крепление задней стенки

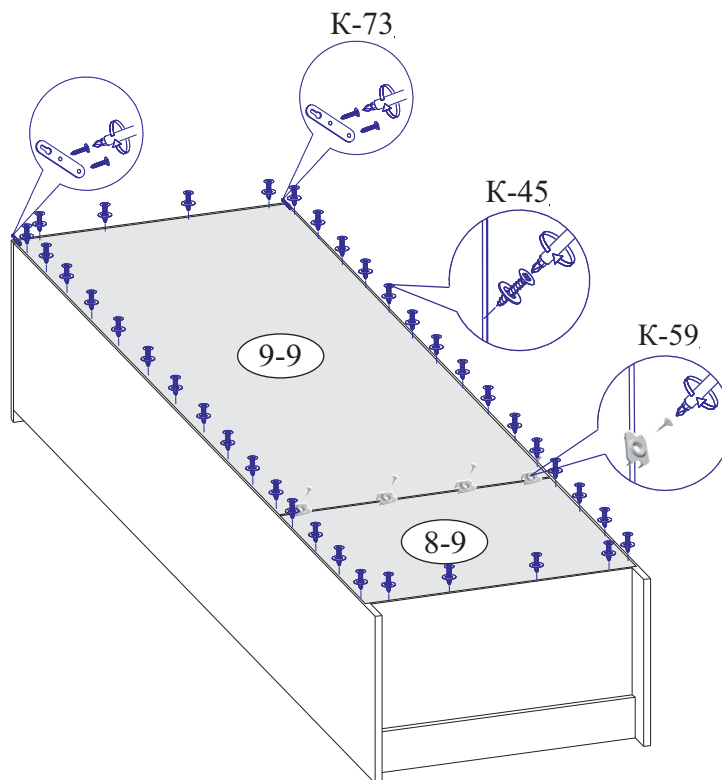
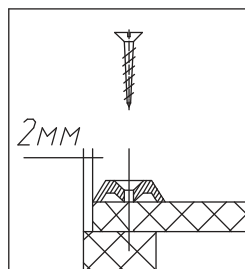

5. Положите собранный каркас шкафа на стенку заднюю и закрепите цоколя на ленту липкую к стенкам вертикальным (1-9, 2-9) и к стенке горизонтальной (4-9), для этого: снимите защитную пленку с ленты липкой на цоколе и приклейте его к шкафу (нижняя кромка цоколя должна совпадать с нижней кромкой стенки вертикальной шкафа), затем зафиксируйте цоколь шурупом 3,5x25 через имеющееся отверстие на стенке вертикальной (1-9, 2-9).

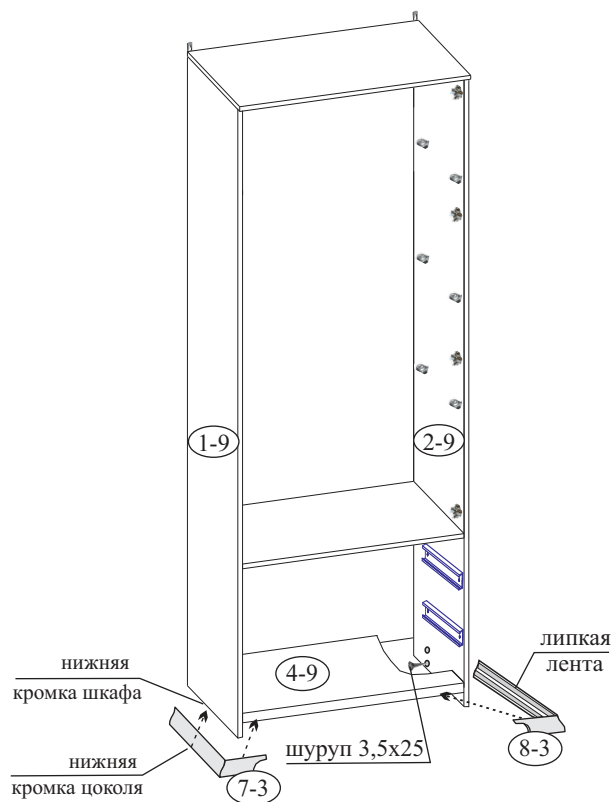

6. Поставьте шкаф в нужное место, отрегулируйте ножки (К-39) и закрепите к стене при помощи подвески (К-73), см. примечание стр. 3.

7. Осторожно установите петли (К-17д) на дверь (7-9), для выравнивания петель перпендикулярно кромки фасада необходимо использовать длинную линейку или прямую планку от жесткой упаковки (прямую деталь каркаса) прижав плотно ее к прямым частям двух соседних петель параллельно кромки фасада.
 Навесьте дверь на стенку вертикальную (2-9) и отрегулируйте по ширине шкафа и высоте.

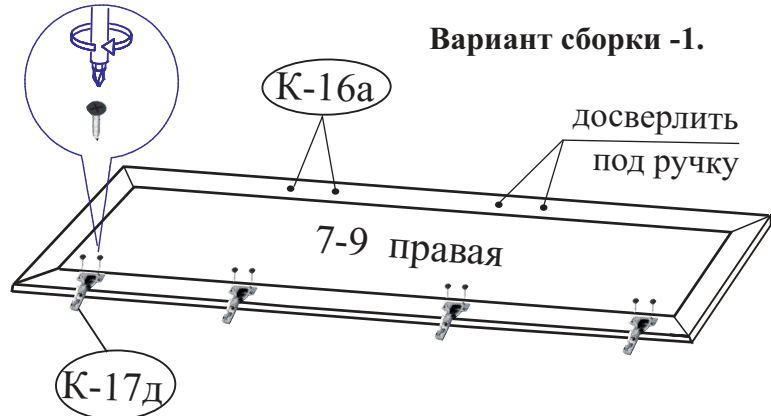

Вариант сборки -1.

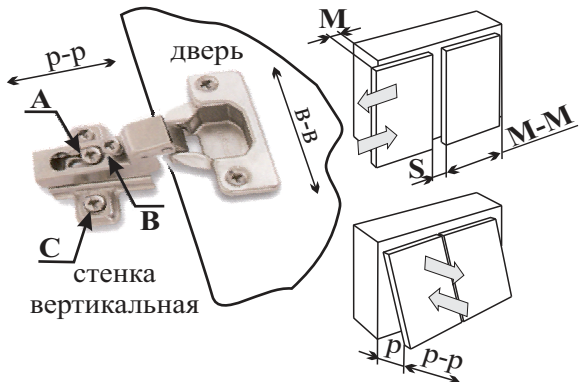

Порядок регулирования петель:

- для изменения размера **Р** ослабить крепежный винт **А**, что дает возможность перемещения двери по стрелкам **р-р**;
- для изменения размера **М(С)** используется регулировочный винт **В** при ослабленном винте **А**, что дает возможность перемещать дверь по стрелке **М-М**, после регулировки затянуть винт **А**;
- для перемещения двери по стрелке **В-В** ослабить винты **С**.

*Перед закручиванием шурупов необходимо наколоть дополнительные отверстия шилом.

8. Закрепите карниз к колпаку шкафа (фурнитура для сборки и крепления карниза находится в пакете с карнизом).
 Соедините детали карниза между собой в углах на шпонку «ласточка Hoffman» (К-112).
 Осторожно положите карниз на колпак шкафа и закрепите гвоздями 2x20 через имеющиеся отверстия в карнизе.

Схема крепления карниза (вид сверху)

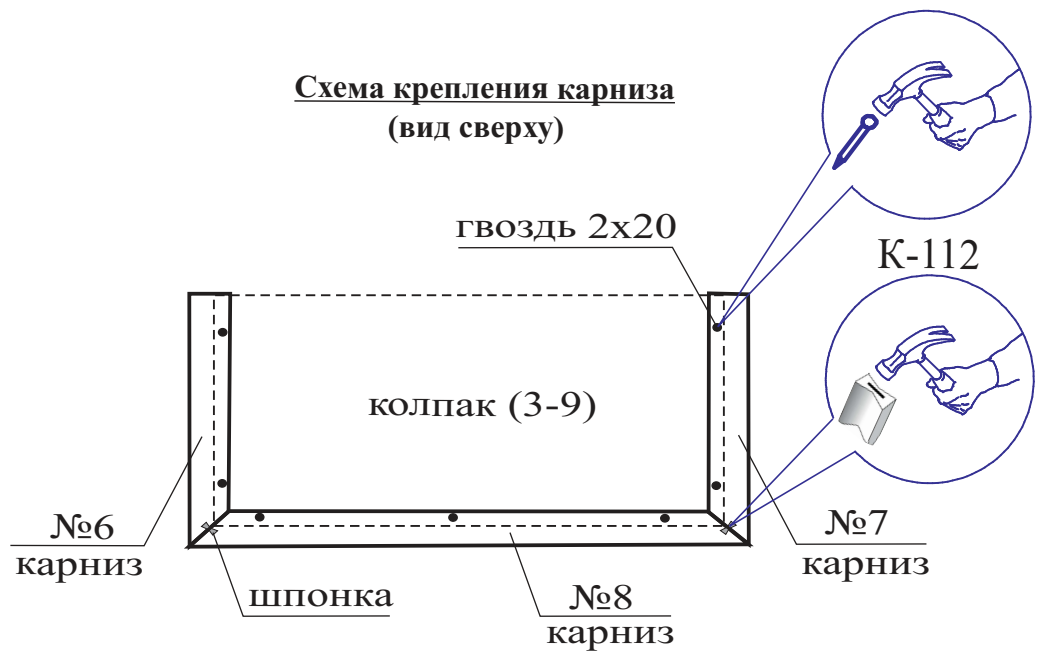

9. Соберите по схеме ящики и установите их с помощью направляющих (К-126а).

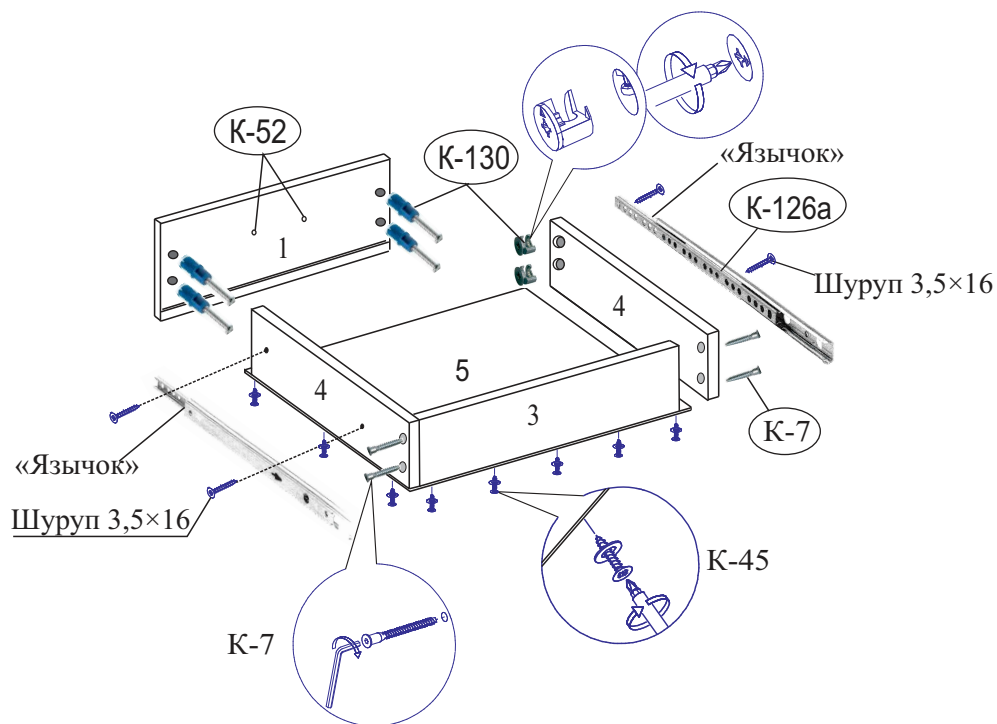

Порядок сборки ящика.

1. Соедините стенки ящика (4, 4, 3) между собой на винты-конфирматы (К-7).
2. Дюбель стяжки эксцентриковой (К-130) установите в отверстия на накладке, закрепите ящик при помощи эксцентрика (К-130).
3. Переверните собранный ящик дном вверх, установите дно (5) в паз на накладке, закрепите к стенке ящика (3, 4) с помощью шурупов с шайбами (К-45) с градацией 100 мм.
4. Установите направляющие (К-126а), для этого разделите части направляющей. Выдвиньте направляющую до конца и потяните за «язычок» вверх. Закрепите одну часть направляющей шурупами к боковым стенкам ящика (4, 4), другую к деталям изделия (см. схему сборки) шурупами через овальные отверстия.
5. Закрепите ручку.
6. Совместите направляющие и задвиньте ящик до конца, затем отрегулируйте ящик по вертикали.

Внимание: если ящик не задвигается до конца, необходимо шариковые направляющие закрепить к стенке боковой ящика через овальные отверстия расположенные горизонтально (не снимая направляющих), затем отрегулировать ящик по горизонтали.

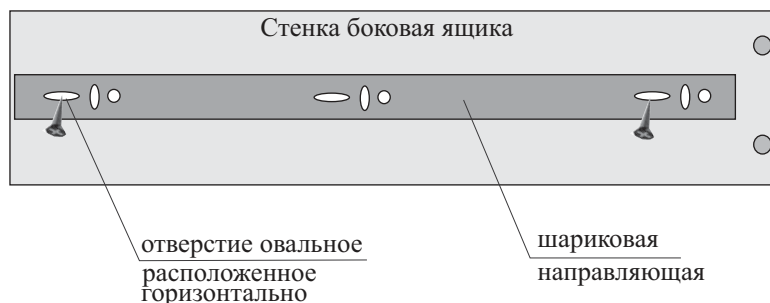

10. Положите полки стеклянные (6-9) на полкодержатели (К-41).

ГАРАНТИЙНЫЙ ТАЛОН

Заполняется магазином, где приобретено изделие

_____ (наименование изделия)

Дата выпуска _____

Дата продажи _____

Владелец изделия _____
(Фамилия, Имя, Отчество)

Адрес _____

Наименование изделия _____

Установлен дефект _____

Исправил мастер _____

Подпись _____

“ ___ ” _____ 20 г.

ГАРАНТИИ.

24 месяца со дня приобретения при предъявлении талона по обнаруженным скрытым производственным дефектам. За механические повреждения возникшие при транспортировке, установке или эксплуатации, предприятие ответственности не несет.

Контактный телефон: 8 (3412) 90-80-34.

(линия отреза)

ПАСПОРТ.

Дата выпуска _____

ОТК _____

Отметка магазина о продаже

“ ___ ” _____ 20 г.

Срок службы 7 лет