



РОССИЯ
ООО "ИМК"

Удмуртская Республика, г. Ижевск
ул. 10 лет Октября, д. 32, Литер Г, офис 206 б.
сайт: izhmebel.com, e-mail: izhmebel@mail.ru

Шкаф угловой

Проект ИЖ.095.03.00.00.00
Модульная серия корпусной мебели "Noto"

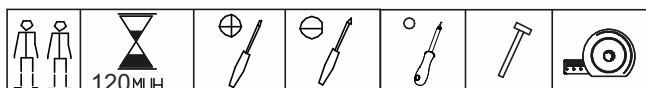
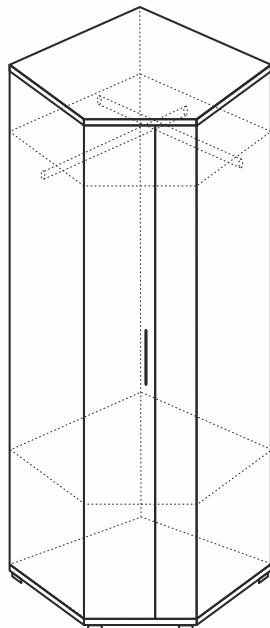

Состав изделия

№ дет	Наименование деталей	Длина	Ширина	Кол-во
1-3	Стенка вертикальная	2086	394	1
2-3	Стенка вертикальная	2086	394	1
3-3	Стенка вертикальная	2086	394	1
4-3	Колпак верхний	716	716	1
5-3	Колпак нижний	716	716	1
6-3	Стенка горизонтальная	699	699	1
7-3	Стенка горизонтальная	699	699	1
7-2	Дверь	2078	176	1
8-3	Дверь	2078	251	1
9-3	Стенка задняя (ДВПО)	1810	334	1
10-3	Стенка задняя (ДВПО)	1810	354	2
11-3	Стенка задняя (ДВПО)	302	334	1
12-3	Стенка задняя (ДВПО)	302	711	1

Состав фурнитуры

Наименование деталей	Кол-во
Комплект К-52	1
Комплект К-7	16
Комплект К-68	5
Комплект К-45	94
Комплект К-75	10
Комплект К-10	8
Комплект К-28	2
Комплект К-24	1
Комплект К-73	2
Комплект К-53	1
Комплект К-49	1

Габаритные размеры в мм,
720x2136x720

ИНСТРУКЦИЯ ПО СБОРКЕ

Комплекты фурнитуры

КОМПЛЕКТ К-75

1. Петля 4-шарнирная (45°) – 1шт.
2. Планка петли – 1шт.
3. Шуруп 3,5x16 - 2шт.
4. Винт установочный – 1шт.
5. Винт регулировочный – 1шт.
6. Подкладка под петлю 7,5мм - 1шт

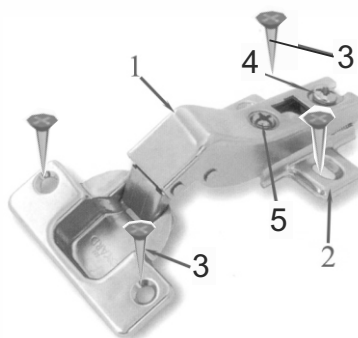

Комплект К-52

1. Ручка - 1шт.
2. Винт 4x22 - 2шт.

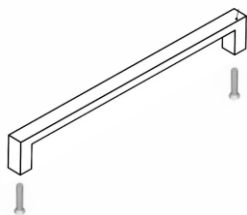

Комплект К-68

1. Ножка регулируемая - 1шт.
2. Шуруп 3,5x16 - 4 шт.

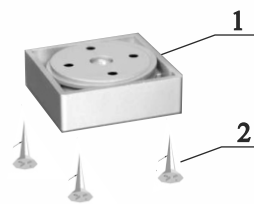

КОМПЛЕКТ К-24

1. Планка соединительная L=1788-1шт.

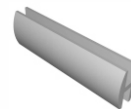

КОМПЛЕКТ К-7

1. Винт-конфирмат L=50 - 1шт.
2. Заглушка-1шт.
3. Ключ шестигран. - 1шт.

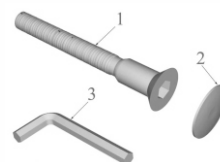

КОМПЛЕКТ К-10

1. Эксцентрик-1шт
2. Дюбель винчиваемый (L=42 мм) - 1шт
3. Заглушка-1шт.

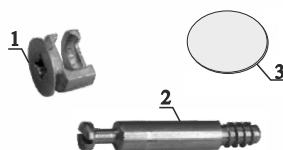

КОМПЛЕКТ К-73

1. Подвеска 5.1А-1шт.
2. Шуруп 3x25-2шт.



Комплект К-53

1. Штангодержатель-2шт.
2. Шуруп 3,5x16-2шт.
3. Винт М6x25-2шт.
4. Штанга металич. (L=686) - 1 шт.

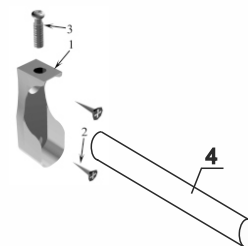

КОМПЛЕКТ К-28

1. Стяжка соединительная-1шт.

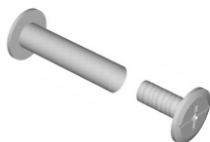

Комплект К-49

1. Штангодержатель -2шт.
2. Шуруп 3,5x16 - 4шт.
3. Штанга металич. (L=675 мм)- 1 шт.

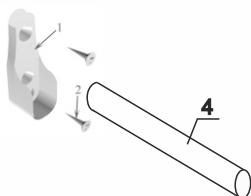

Комплект К-28

1. Стяжка соединительная -1шт.

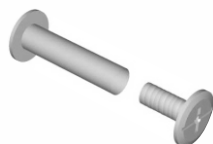

Порядок установки дверей

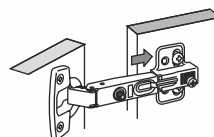

- 1 Надвиньте петлю на ответную планку

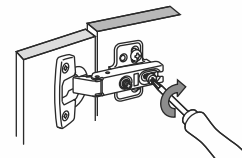

- 2 Затяните винт (неплотно).

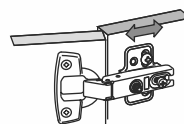

- 3 Отрегулируйте петлю на ответной планке.

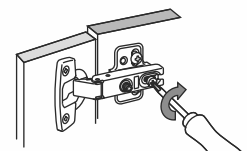

- 4 Крепко затяните винт.

Схема регулировки петли

Регулировка наложения

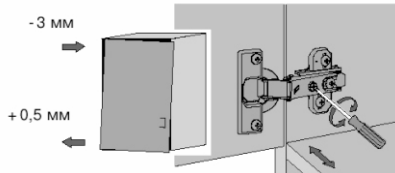

Вращать винт вправо: наложение двери становится меньше (-).
Винт вращать влево: наложение двери становится больше (+).

Регулировка по глубине

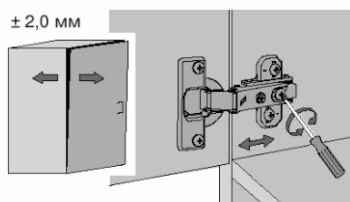

Ослабить крепежный винт и отрегулировать расстояние между дверью и боковиной шкафа. Затем снова затянуть крепежный винт.

Регулировка по высоте

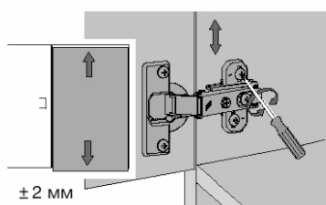

Слегка ослабить крепежные винты ответной планки, выверить по высоте позицию двери. Затем крепежные винты снова затянуть.

Схема установки футорки Ретро

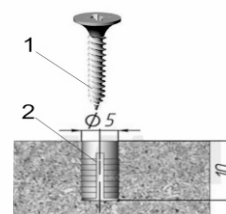

Уважаемый покупатель, обращаем Ваше внимание на то, что внешний вид изделия во многом зависит от качества сборки.

1. Подготовка к сборке.

Прежде чем приступить к сборке изделий, необходимо внимательно ознакомиться с данной инструкцией:

- распаковать упаковки, скомплектовать детали согласно схемам, определить наличие необходимой фурнитуры;
- номера деталей на схемах соответствуют номерам, поставленным на не лицевых поверхностях деталей;
- приготовить необходимый инструмент: метр, отвертки, шнур, молоток;
- сборку производить на ровном полу, покрытым тканью или бумагой во избежание повреждения фасадных кромок и загрязнения мебели;
- установить на деталях комплекты фурнитуры, обозначенные на схемах изделий и рисунках по имеющимся наколам.

2. Эксплуатация и уход.

Уважаемый покупатель, для того чтобы изделие всегда радовало Вас, напоминаем:

- не содержать мебель в сырых, непроветриваемых помещениях и не устанавливать вплотную к отопительным и нагревательным приборам;
- при установке изделий мебели в непосредственной близости от нагревательных и отопительных приборов их поверхности во время эксплуатации должны быть защищены от нагрева, температура нагрева элементов мебели не должна превышать +40°C;
- не ставить под прямые солнечные лучи, т. к. под их воздействием изменяется цвет лицевых поверхностей изделия;
- в мебели, имеющей крепление болтами, винтами, шурупами, при ослаблении необходимо периодически подтягивать;
- изделие оберегать от механических повреждений, попадания растворителей, щелочей, кислот, воды и т. п.;
- аккуратно передвигайте с места на место изделие, чтобы не повредить ножки в процессе передвижения;
- не оставлять без необходимости двери открытыми;
- в шкафах для платья и белья рекомендуем вещи вплотную к петлям не располагать;
- чистку щитовых поверхностей производить сухой мягкой тканью;
- при эксплуатации мебельной продукции необходимо исключить попадание воды и иных жидкостей на элементы изделий мебели, соприкасающихся с полом.

ДОПОЛНИТЕЛЬНАЯ ИНФОРМАЦИЯ ДЛЯ ПОТРЕБИТЕЛЯ.

1. Материалы, применяемые в производстве корпусной мебели:

- ламинированные древесностружечные плиты (ЛДСТП) ГОСТ 32289-2013;
- плиты древесноволокнистые твердые с лакокрасочным покрытием (ДВПО) ГОСТ 8904-81;
- кромки плоские мебельные поливинилхлоридные (ПВХ).

2. Назначение и область применения:

- для хранения верхней одежды и предметов домашнего обихода.

3. Рекомендуемые допустимые нагрузки на отдельные элементы мебели:

- на полку - 3 кг;
- на штангу - 10 кг.

4. Транспортирование и хранение (ГОСТ 16371):

- транспортирование рекомендуется всеми видами транспорта в крытых транспортных средствах, а так же в контейнерах;
 - мебель должна храниться в крытых помещениях при температуре не ниже +2°C и относительной влажности воздуха от 45% до 70%, не должно быть контакта с водой и ультрафиолетовыми лучами.
- Мебель корпусная бытовая изготовлена в соответствии с ТО 31.01.99-053-20347527-2020, ГОСТ 16371-2014, ГОСТ 19917-2014, соответствует требованиям ТР ТС 025/2012 “О безопасности мебельной продукции”.

Примечание: Руководство по эксплуатации к изделию не отражает незначительных, конструктивных изменений в изделии, внесенных изготовителем после подписания к выпуску в свет данного руководства, а также изменений по комплектующим изделиям и документации, поступающей с ними.

3. Последовательность установки.

1. Аккуратно забейте футорки (К-75) в несвободные отверстия Ø5 на стенки вертикальные (поз.1-3 или 2-3). Установите дюбеля стяжки (К-10). Закрепите планки петель (К-75).

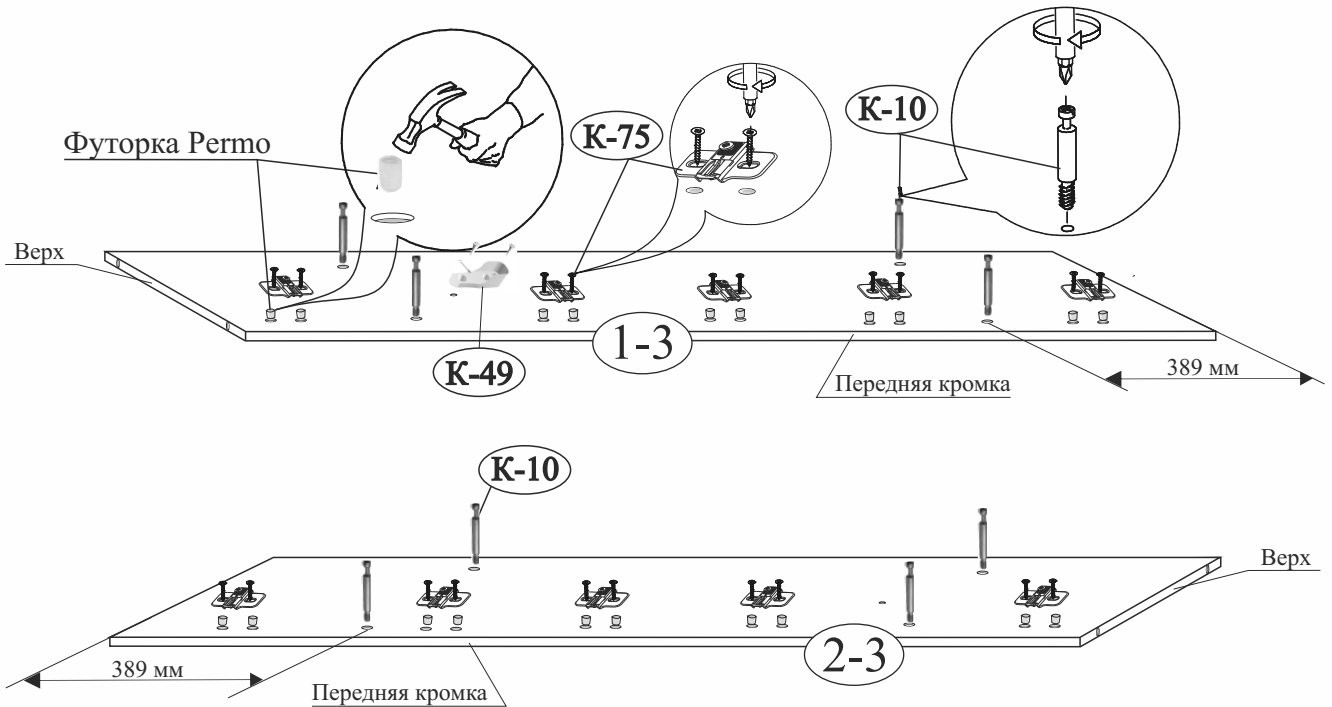

2. Соедините стенки вертикальные (поз.1-3, 2-3) со стенками горизонтальными (поз.6-3, 7-3) при помощи стяжек эксцентриковых (К-10).

3. Закрепите колпаки (поз. 5-3, 4-3) к стенкам вертикальным винтами-конфирматами (К-7).

Схема установки эксцентриковой стяжки К-10

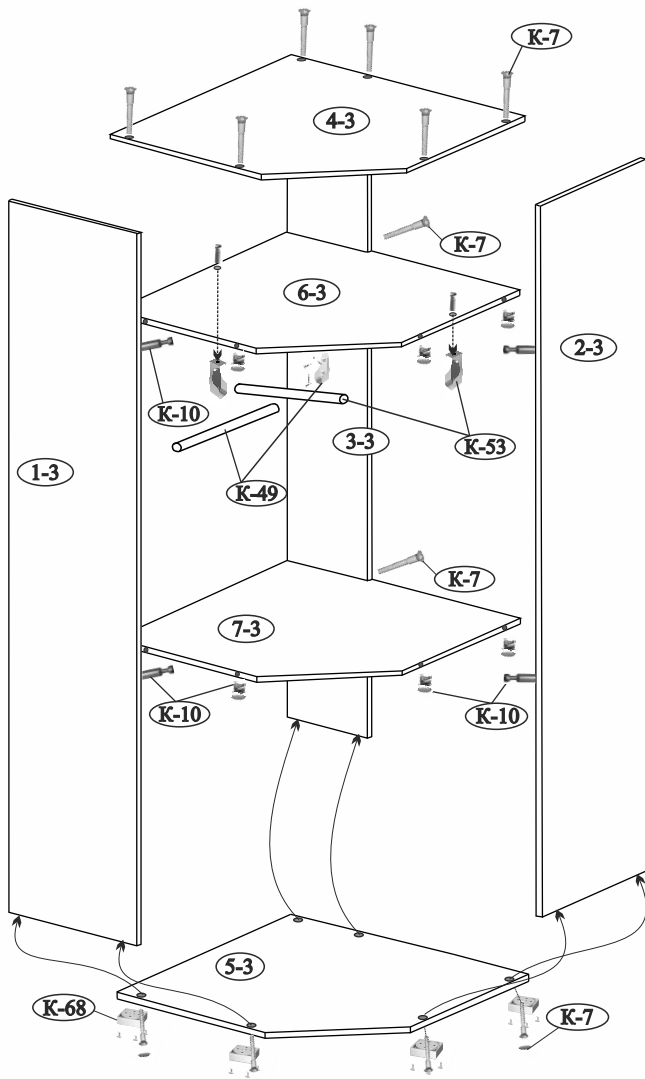
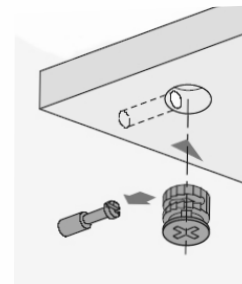

4. Установите ножку регулирующую (К-68) на колпак нижний (5-3), для этого:

- а) выкрутите из ножки круглую часть с отверстиями,
- б) совместите два отверстия на ножке с двумя отверстиями на колпаке и закрепите ножку на четыре шурупа;
- в) прикрутите квадратную часть ножки к круглой.

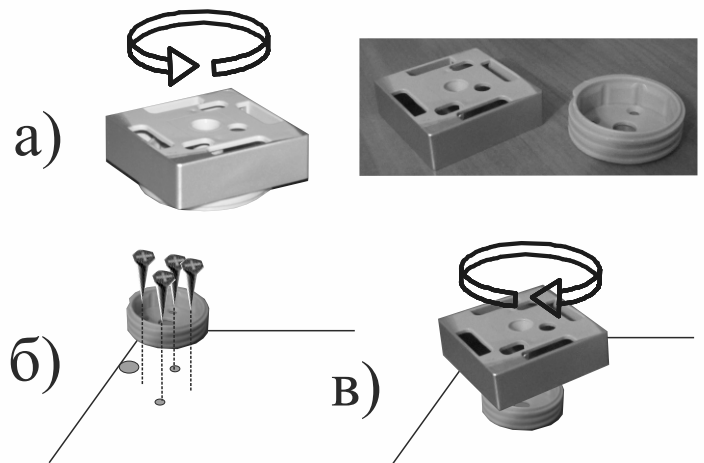

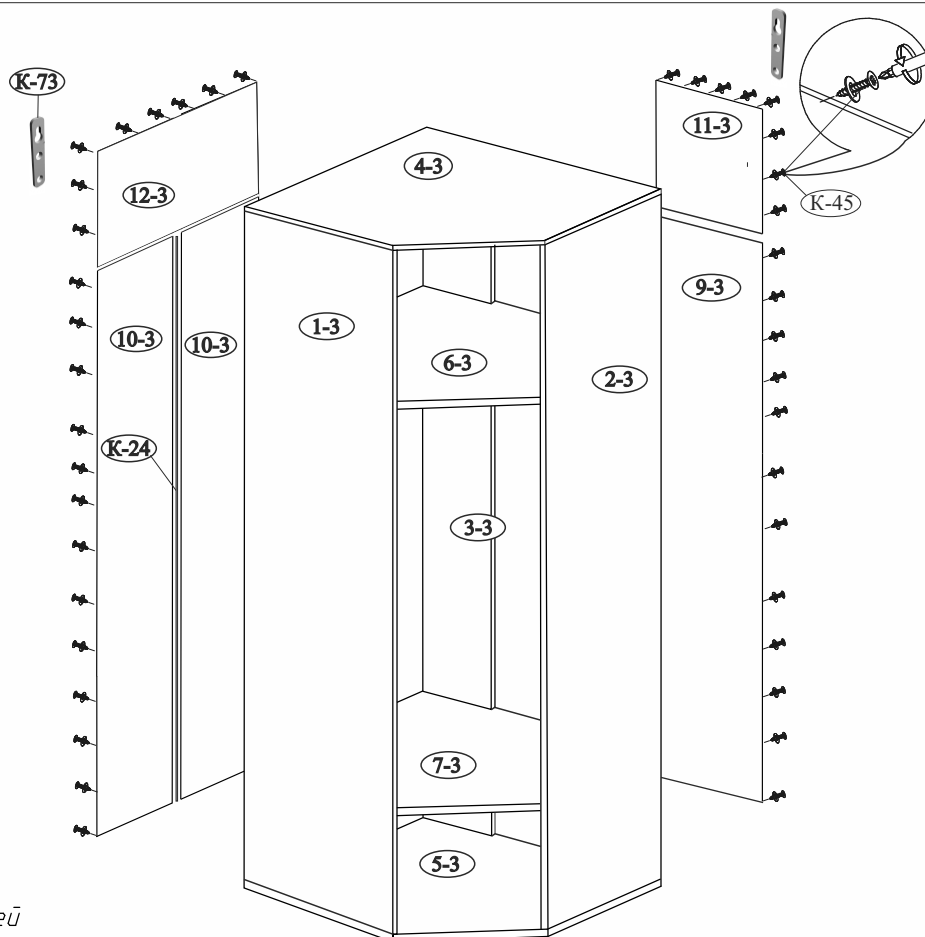

Крепление задней стенки

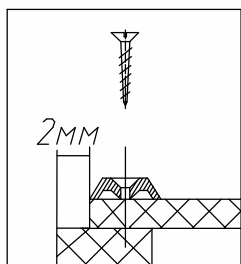

5. Выровняйте каркас шкафа (замерив проемы по диагонали), установите стенки задние (поз. 10-3, 11-3, 12-3, 9-3) и закрепите шурупами с шайбами (К-45) по периметру с градацией 150 мм, предварительно установив планку соединительную (К-24) между деталями; Закрепите навески (К-73) к стенкам вертикальным.

6. Установите петлю (К-17) на двери (7-2, 8-3), для выравнивания петель перпендикулярно кромки фасада необходимо использовать длинную линейку или прямую планку от жесткой упаковки (прямую деталь каркаса) прижав плотно ее к прямым частям двух соседних петель параллельно кромки фасада.

Навесьте двери на шкаф и отрегулируйте по ширине и высоте, закрепите ручку.

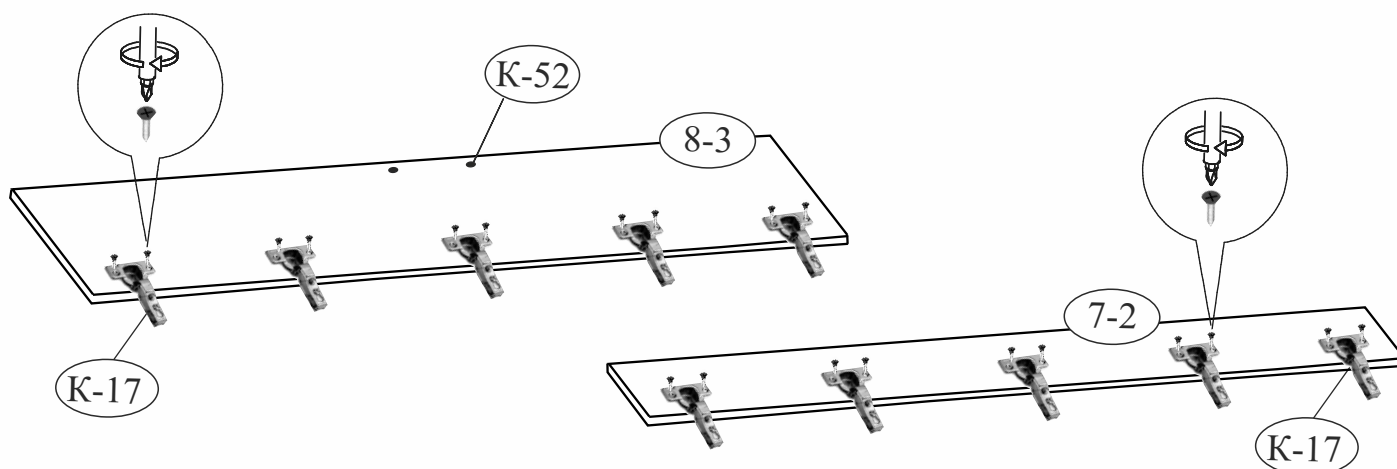

7. Поставьте изделие на место эксплуатации и закрепите к стене в отверстия навесок (К-73) с помощью саморезов с дюбелем (в комплект не входит). Навесьте двери (поз. 8-3, 7-2) и отрегулируйте.

- соедините шкаф с рядом стоящими модулями при помощи стяжек (К-28), просверлив для этого отверстия Ø5 в нужном для Вас месте;

ГАРАНТИЙНЫЙ ТАЛОН

Заполняется магазином, где приобретено изделие

_____ (наименование изделия)

Дата выпуска _____

Дата продажи _____

Владелец изделия _____
(Фамилия, Имя, Отчество)

Адрес _____

Наименование изделия _____

Установлен дефект _____

Исправил мастер _____

Подпись _____

“ ___ ” _____ 20 г.

ГАРАНТИИ.

24 месяца со дня приобретения при предъявлении талона по обнаруженным скрытым производственным дефектам. За механические повреждения возникшие при транспортировке, установке или эксплуатации, предприятие ответственности не несет.

Наш адрес: Россия, 426011, Удмуртская Республика, г. Ижевск, ул. 10 лет Октября, дом 32, Литер Г, офис 206 б.

Контактный телефон: 8 (3412) 90-80-34.

(линия отреза)

ПАСПОРТ.

Дата выпуска _____

ОТК _____

Отметка магазина о продаже

“ ___ ” _____ 20 г.

Срок службы 7 лет